

A green and red Christmas stocking hangs from a white mantelpiece. The stocking has a red cuff at the top, a green body, and red patches on the toe and heel. The mantelpiece is decorated with pine branches and warm white lights. The background is a brick fireplace.

# NOEL COUSU MAIN

CRÉATIONS FESTIVES POUR UNE  
DÉCORATION DE RÊVE : DE L'AVENT  
AU JOUR J

PERRINE COLIGNON  
PETITCITRON.COM

## SOMMAIRE

Chapitre 1 L'avent.....	3
Calendrier de l'avent.....	4
Chaussette / botte de Noël.....	7
Couronne de Noël volannée en tissu : un air de fête fait main.....	11
Couronne de Noël tressée.....	14
Chapitre 2 Décorations à suspendre.....	17
Boule de Noël en feutrine.....	18
Décoration de Noël en patchwork.....	21
Noeud en tissu.....	21
Décoration de Noël pudding.....	27
4 Patrons de décorations de Noël – Appiqués.....	27
Petite maison en feutrine à accrocher.....	30
DIY: étoile festonnée.....	33
DIY: ornement de Noël accordéon en tissu	35
Recycler un vieux pull en adorables décorations de Noël.....	38
Chapitre 3 Autres DIY.....	40
Jupe de sapin de Noël.....	41
Sapin de Noël en tissu (2 tailles).....	43
Faire un pull moche de Noël avec 12 idées	46
Bonnet de Père Noël.....	46
5 nouages de Furoshiki.....	53
Couronne en tissu – 3 tailles.....	57
8 conseils pour coudre vos cadeaux de Noël.....	59
Cousez vos cartes de Noël !.....	61
Annexes.....	61
Patron de la chaussette de Noël.....	64
Gabarits décoration de Noël.....	70
Gabarits du sapin en tissu.....	76
Patron de la couronne.....	83

# Chapitre 1

## L'avent



## Calendrier de l'avent

En attendant le 24 décembre au soir, pour pouvoir ouvrir les cadeaux de Noël, la tradition impose de compter les jours grâce à un calendrier de l'avent. Chaque jour, une surprise ! Cela peut être un petit bonbon ou un chocolat ou encore un petit cadeau comme une petite peluche.

Ici, le calendrier prend la forme d'un sapin mais il est possible de faire un support plus simple, rectangulaire, ou en forme de crèche... De même, les pochettes qui vont contenir les petits présents peuvent être accrochées au sapin via des petits boutons, ou directement cousues une à une ou en bloc. Vous trouverez dans le pas à pas les directions pour chaque possibilité.

### Comment fabriquer un calendrier de l'avent sapin

#### Matériel nécessaire

Il vous faudra:

- de la feutrine verte ou du [coton](#) vert
- de l'[entoilage](#)
- du [molleton](#)
- du tissu rouge
- du [fil assorti](#)

#### Etapes de fabrication

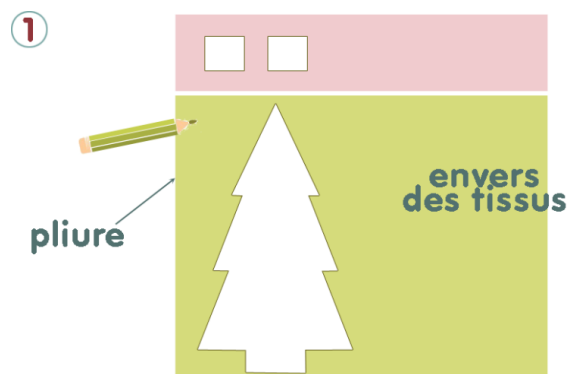

Tracer sur l'envers du tissu plié en deux un sapin (de 75 cm de haut sur 50 cm).

Couper à 1 cm du bord 2 fois. Si vous utilisez de la feutrine, vous pouvez couper à

ras.  
Couper également des rectangles de 9 cm sur 8 pour confectionner les pochettes (24 si vous comptez les coudre directement sur le sapin, 48 si vous souhaitez confectionner de vraies pochettes).

Couper également un sapin dans du molleton

2

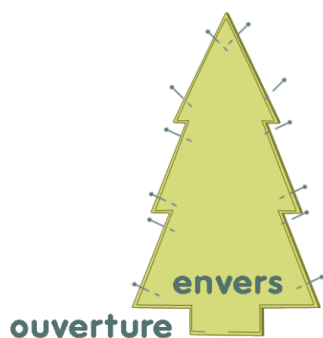

Si le tissu vert semble léger, ne pas hésiter à l'entoiler.

Dans le cas d'un sapin en feutrine, piquer envers contre envers à 5 mm du bord en ayant pris soin d'intercaler le sapin en molleton.

Sinon, assembler les 2 sapins endroit contre endroit. Epingler et piquer à 1 cm du bord en laissant une ouverture au niveau de la base. Cranter les sommets et les angles.

3



Couper un sapin dans le molleton (sans rajouter de valeur de couture) et le coudre à la main sur un des envers.

4



Retourner en poussant les angles avec un pinceau, un crayon ou un autre objet fin. Coudre à points glissés l'ouverture.

5



Pochettes cousues une à une

Replier les bords de chaque poche. Faire un ourlet à la machine sur le bord du haut. Appliquer sur le sapin et piquer à 0,5 cm du bord sur les côtés et le bord inférieur.

6



Pochettes tenues par un ruban+bouton

Réaliser les pochettes comme montré sur la photo a ci-dessous. Coudre 24 boutons. Accrocher les pochettes.

7



## Pochettes crantées et retenues par un petit cordon

Si vous ne souhaitez pas faire d'ourlet, vous pouvez piquer deux rectangles envers contre envers, à 1 cm du bord sur les côtés et le bord inférieur puis cranter les bords. Pour assembler ces pochettes au sapin, faire deux petits points sur un des angles supérieurs avec un fil de broderie ou du fil métallisé.

8



## Pochettes cousues en bloc

Couper des bandes de tissu de 9 cm sur 14/20/26/32 cm (pour une bande de 2/3/4/5 poches).

Replier les bords de chaque bande. Faire un ourlet à la machine sur le bord du haut.

Appliquer sur le sapin et piquer à 0,5 cm du bord sur les côtés et le bord inférieur ainsi que

a

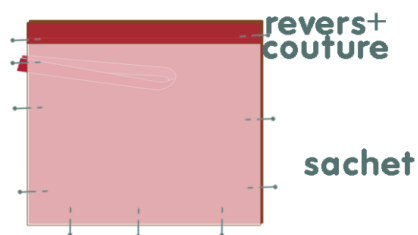

## Pochettes

Pour réaliser une poche, assembler 2 rectangles endroit contre endroit. Insérer le ruban plié en 2 à l'intérieur.

Piquer à 1 cm du bord sur les côtés et le bord inférieur.

Cranter les angles et retourner.



## Chaussette / botte de Noël

Rien n'évoque mieux la magie de Noël qu'une belle chaussette suspendue à la cheminée ou au mur, prête à accueillir les petites surprises du Père Noël ! Confectionner sa propre chaussette de Noël est un projet de couture facile, parfait pour personnaliser votre décoration des fêtes. Qu'elle soit réalisée dans des [tissus](#) traditionnels aux motifs festifs ou dans des textiles plus originaux, cette chaussette deviendra une pièce unique que vous ressortirez avec plaisir chaque année. Ce tutoriel vous guidera pas à pas pour créer une chaussette doublée, avec un joli revers décoratif et une accroche solide. Le molletonnage optionnel donnera du corps à votre création pour qu'elle tienne bien sa forme, même remplie de gourmandises !

### Comment coudre une chaussette / botte de Noël

#### Matériel nécessaire

Il vous faudra :

- Tissu extérieur (coton, [lin](#) ou tissu de Noël) : environ 50 cm
- Tissu de doublure : environ 50 cm
- Tissu pour les revers : environ 30 cm (peut être le même que l'extérieur)
- Molleton fin (facultatif) : environ 40 cm
- [Fil assorti](#)
- Épingles, ciseaux
- [Machine à coudre](#)

### Étapes de réalisation

#### Étape 1 : Découpe des pièces

Préparez le tissu extérieur et la doublure :

- Pliez votre tissu extérieur en deux, endroit contre endroit
- Posez le patron de la botte sur l'envers du tissu plié
- Tracez soigneusement les contours au crayon textile ou à la [craie](#)

- Découpez en ajoutant 1 cm de marge de couture tout autour
- Répétez l'opération avec le tissu de doublure pour obtenir 2 bottes extérieures et 2 bottes de doublure

Découper les revers :

- Dans le tissu pour revers plié en deux, découpez 4 revers en suivant le patron et en ajoutant 1 cm de marge tout autour
- Vous obtiendrez ainsi 2 revers pour l'extérieur et 2 pour la **doublure**

Découpe du molleton (étape facultative) :

Si vous souhaitez rigidifier votre chaussette, découpez 2 formes de botte dans le molleton  
Important : coupez le molleton sans ajouter de marge de couture, c'est-à-dire exactement aux dimensions finales de la chaussette.

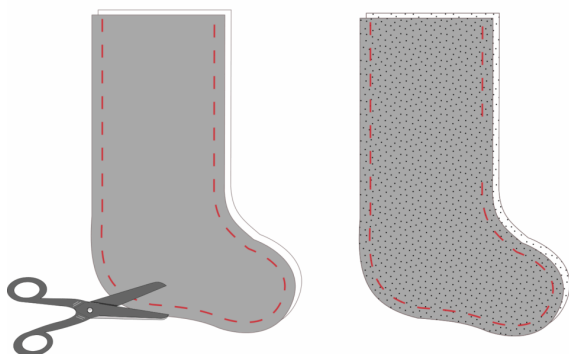

Étape 2 : Assemblage des bottes extérieures et doublure

Coudre la botte extérieure :

- Superposez les deux pièces de la botte extérieure endroit contre endroit
- Épinglez soigneusement tout le pourtour en laissant l'ouverture du haut libre
- Piquez à la machine à 1 cm du bord en suivant la forme de la botte, du haut d'un côté jusqu'au haut de l'autre côté
- **Crantez** les parties arrondies (pointe du pied, talon, cheville) : faites de petites entailles perpendiculaires à la couture sans couper le fil, cela permettra aux courbes d'être nettes une fois retournées

Coudre la doublure : Répétez exactement la même opération avec les deux pièces de **doublure** mais laissez une ouverture de 7 cm environ au milieu.

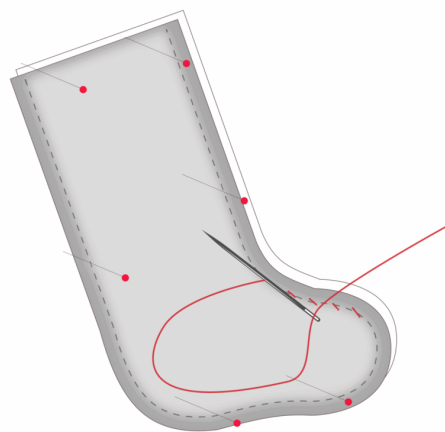

Étape 3 : Ajout du molleton (facultatif mais recommandé)

Cette étape donnera du corps et de la tenue à votre chaussette :

- Glissez les deux pièces de molleton préalablement découpées sur l'envers de chaque botte (tissu extérieur)
- Le **molleton** doit épouser parfaitement la forme sans dépasser
- Fixez le **molleton** en réalisant un **point glissé** tout le long des bords, en veillant à ce que vos points ne soient pas visibles sur l'endroit

Cette étape demande un peu de patience mais garantit un résultat professionnel et une chaussette qui tiendra bien sa forme. Vous pouvez également utiliser de l'**entoilage thermocollant** molletonné si vous le préférez.

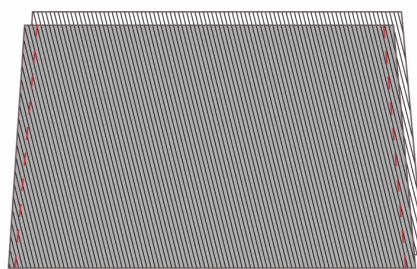

Étape 4 : Confection des revers

- Prenez 2 pièces de revers et superposez-les endroit contre endroit

- Épinglez les deux côtés obliques (les largeurs). Piquez à la machine à 1 cm du bord sur ces deux côtés seulement
- Répétez l'opération pour obtenir un second revers identique (un pour la botte extérieure, un pour la doublure)
- Repassez les coutures pour un résultat net



#### Étape 5 : Préparation de la boucle

Ce ruban permettra de suspendre votre chaussette :

- Découpez un rectangle dans le tissu de votre choix. Vous pouvez remplacer cette pièce par un ruban acheté en mercerie.
- Pliez-le en deux dans le sens de la longueur, endroit contre endroit. Épinglez et piquez le long du côté long
- Retournez délicatement le tube de tissu sur l'endroit (utilisez une épingle à nourrice ou un tourne-biais pour faciliter l'opération)
- Repassez soigneusement à plat pour obtenir un ruban net et bien formé

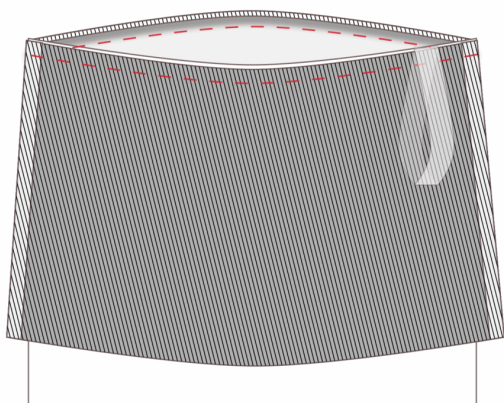

#### Étape 6 : Assembler le revers avec la botte extérieure

- Retournez la botte extérieure sur l'endroit

- Prenez un revers (celui destiné à l'extérieur). Insérez le revers à l'intérieur de la botte, endroit du revers contre endroit de la botte
- Faites bien coïncider les coutures latérales du revers avec celles de la botte
- Épinglez soigneusement tout le tour de l'ouverture
- Positionnez la boucle: pliez le ruban en deux pour former une boucle et insérez-le entre le revers et la botte, sur l'une des coutures latérales (généralement côté talon), les extrémités brutes du ruban alignées avec le bord
- Épinglez solidement l'accroche en place. Piquez tout le tour à 1 cm du bord en prenant bien toutes les épaisseurs (botte, revers et accroche)

#### Étape 7 : Assembler le revers avec la doublure

Répétez l'opération pour la doublure mais sans la boucle.

À ce stade, vous avez une botte extérieure avec son revers et une doublure avec son revers, toutes deux avec leurs coutures apparentes

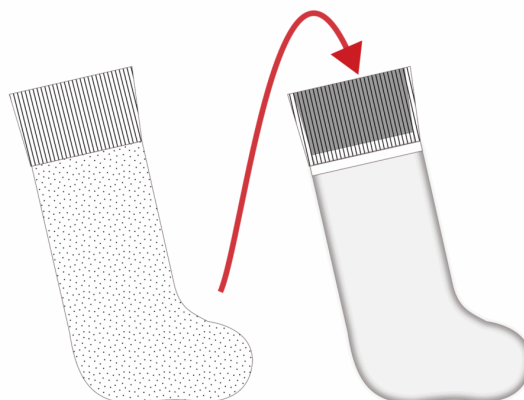

#### Étape 8 : Assemblage final botte-doublure

- Retournez la botte extérieure sur l'envers (coutures visibles) et laissez la doublure sur l'endroit.
- Insérez la doublure à l'intérieur de la botte extérieure. Les deux bottes sont maintenant imbriquées l'une dans l'autre, endroit contre endroit
- Alignez parfaitement les bords des deux revers ensemble et faites coïncider les coutures latérales
- Épinglez méticuleusement tout le tour en superposant les bords des revers

## Conseils et astuces

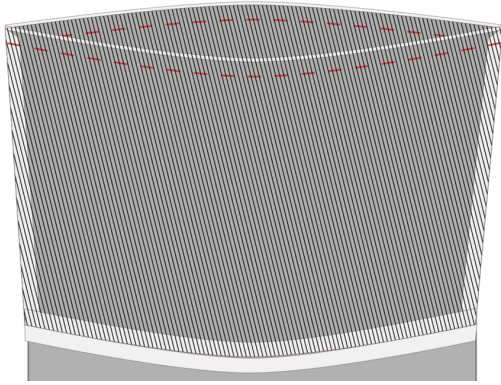

### Étape 9 : Couture de fermeture

Piquez les deux revers ensemble à 1 cm du bord supérieur en faisant tout le tour. Vérifiez que toutes les épaisseurs sont bien prises dans la couture

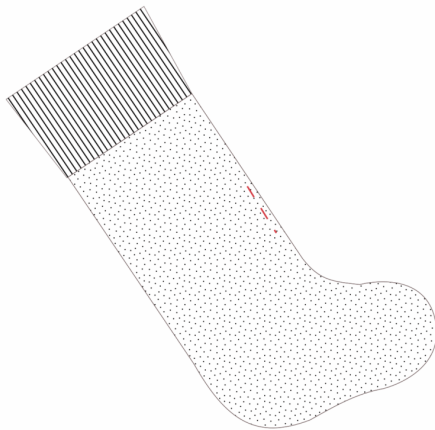

### Étape 10 : Retournement et finitions

- Passez votre main par l'ouverture laissée dans le revers pour retourner toute la chaussette sur l'endroit
- Faites ressortir la botte extérieure et poussez bien la doublure à l'intérieur
- Rabattez les revers vers l'extérieur de la chaussette pour créer le rebord décoratif caractéristique. Ajustez et [repassez](#) si nécessaire
- Fermez l'ouverture dans la doublure avec quelques points glissés discrets à la main, en repliant les bords vers l'intérieur
- Donnez un dernier coup de fer pour marquer le pli du revers

- Choix des [tissus](#) : Privilégiez des cotonnades faciles à travailler pour un premier projet
- Décoration : N'hésitez pas à personnaliser votre chaussette avec des appliqués, broderies, pompons ou galons avant l'assemblage final. Vous pouvez aussi découper le patron pour faire une chaussette patchwork ou bien rajouter des patchs au talon et au niveau des orteils. Vous retrouverez [ces patrons ici](#).

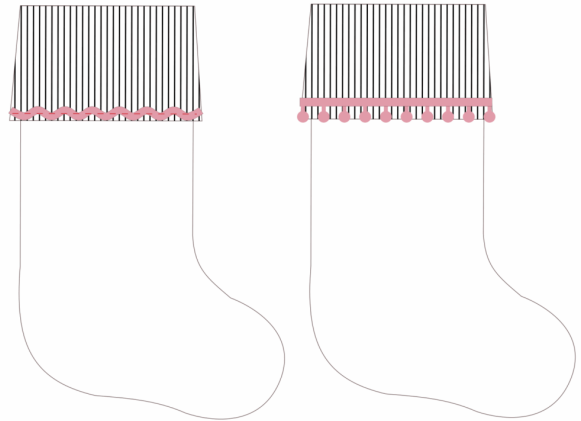

- Dimension : Adaptez la taille selon l'usage (mini chaussettes décoratives ou grande chaussette pour de vrais cadeaux)
  - Molleton : Si vous n'en avez pas, une vieille couverture [polaire](#) fine fera l'affaire
- Votre chaussette de Noël est terminée ! Il ne reste plus qu'à l'accrocher et à attendre la magie de Noël ! N'oubliez pas de poster vos photos sur les réseaux en taguant [@petitcitroncoud](#) !



## Couronne de Noël volantée en tissu : un air de fête fait main

Ajoutez une touche de charme rustique et festif à votre porte d'entrée ou à votre intérieur avec cette magnifique couronne de Noël volantée. Réalisée entièrement en [tissu](#), elle est réutilisable, facile à personnaliser et surtout, elle est l'[occasion](#) parfaite de mettre en pratique des techniques de couture simples comme les fronces.

J'ai utilisé un tissu rayé rouge et blanc, un classique intemporel, dans l'esprit sucre d'orge, mais n'hésitez pas à la décliner dans un [tartan](#), un [velours](#), ou même un tissu à paillettes pour un effet différent. Cet accessoire est un excellent moyen d'utiliser des [chutes de tissu](#).

- Niveau : Débutant / Intermédiaire
- Temps estimé : 1 à 2 heures

### DIY couronne de Noël volantée

#### Matériel nécessaire

Il vous faudra :

- Tissu en [coton](#) pour le volant
- Support de couronne : Un [anneau](#) ou cercle en métal de 18 cm de diamètre. On peut aussi utiliser du fil de fer ou un cintre mis en forme
- [Fil à coudre](#) assorti au tissu, et un fil de couleur contrastante pour le fil de fronce, si souhaité
- [Ruban](#) pour le nœud
- Ruban de 3 mm de large pour les [clochettes](#) et la suspension
- Petites décorations (clochettes / grelots, baies artificielles, etc.).
- Matériel de couture de base : [Ciseaux](#), épingles, [machine à coudre](#).

#### Tutoriel pas à pas

Ce projet consiste à créer un long tube de tissu, le froncer, puis l'enfiler sur le support de couronne.

Étape 1 : Préparation de la bande de tissu

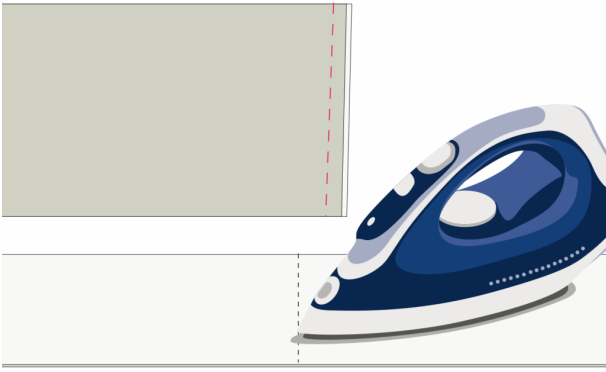

- Coupe : Coupez un long rectangle de tissu de 11,5 cm de large sur 120 à 180 cm de long. La longueur déterminera l'ampleur des fronces (plus le volant est long, plus le tissu sera froncé, mais vous pouvez adapter à la quantité de tissu que vous pouvez utiliser) Comme le volant n'est pas ourlé, il est préférable de déchirer le tissu dans le sens de la longueur pour obtenir des bords légèrement effilochés. Vous couperez en revanche dans le sens de la largeur.

- Assemblage de la bande : Pliez la bande de tissu en deux dans le sens de la largeur, endroit contre endroit. Cousez le long des petits bords avec une marge de couture de 1cm

- Retourner : Pliez la bande en deux dans le sens de la longueur. Repassez pour marquer le pli.

#### Étape 2 : Froncer la bande de tissu

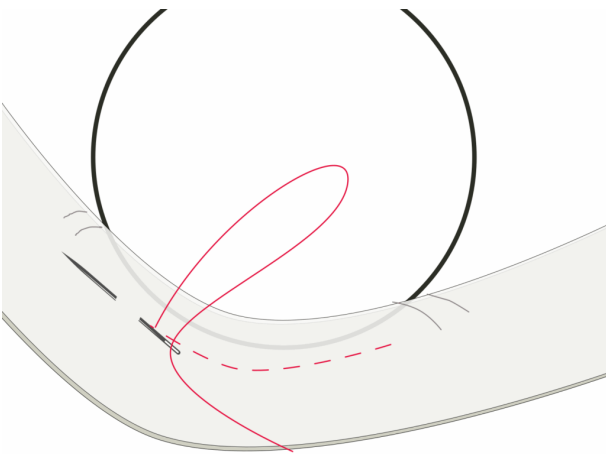

- Préparation de l'aiguille : enfiler une aiguille avec du fil de couleur contrastée.
- Assemblage au cercle : Placez le pli de la bande de tissu contre le cercle et commencez à coudre avec des points droits pour emprisonner le volant. Froncez régulièrement pour faire de la place pour le reste de la bande.

- Eventuellement, quand vous avez fait tout le tour, vous pouvez continuer les points droits pour faire tenir les fronces

#### Étape 3 : Piquez la bande de tissu

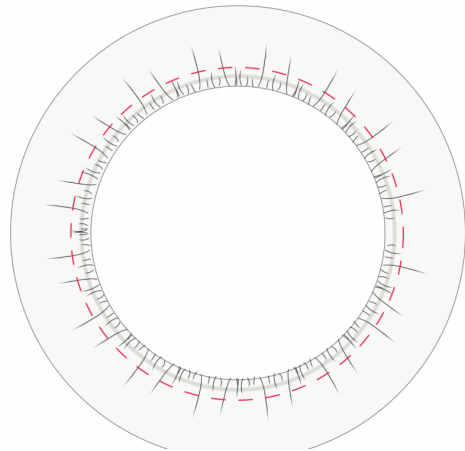

- Piquez par dessus les fils de fronce avec un point droit de 3 mm de long
- Enlevez les fils de fronces.

#### Étape 4 : Les grelots

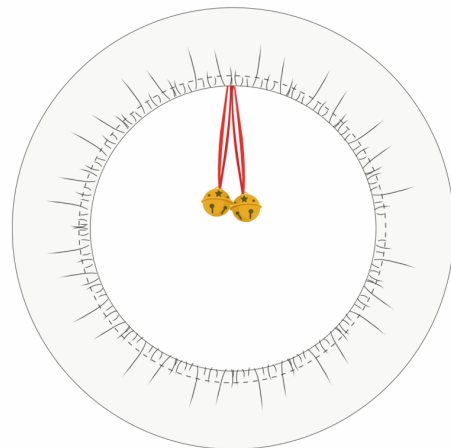

- Préparation : Coupez 2 x 20 à 25 cm de rubans; Passez un grelot dans chaque.

- Assemblage : Cousez les deux extrémités des rubans sur le volant, sur le derrière, au niveau du cercle métallique.

#### Étape 5 : Finitions



- Nœud : Faites un beau nœud avec un ruban contrastant et cousez sur le haut de la couronne, au niveau des points de fixation des grelots. Vous pouvez remplacer ce nœud par d'autres ornements festifs.

- Suspension : Utilisez un morceau de [ruban](#) pour créer une boucle de suspension. Cousez-la par dessus les points de fixation des grelots.

Votre couronne de Noël volantée est prête à égayer votre maison !



## Couronne de Noël tressée

Noël est souvent synonyme de magie, de lumières scintillantes... et de projets créatifs ! Si vous cherchez une décoration de l'avent à coudre et qui sorte de l'ordinaire, cette couronne tressée en tissu est l'idée parfaite. Elle est gaie et durable et vous pourrez l'assortir à votre intérieur en choisissant des **tissus** qui vous ressemblent.

Ce tutoriel est accessible, même si vous débutez dans la couture. Vous y apprendrez à coudre des « boudins » de tissu, à les garnir de molleton pour un rendu bien dodu, puis à les assembler par un joli tressage. Préparez vos plus beaux **tissus** de Noël : nous allons créer ensemble une décoration qui fera sensation sur votre porte ou votre mur !

### DIY couronne de l'avent tressée

#### Matériel nécessaire

Pour réaliser cette couronne, vous aurez besoin des éléments suivants :

- Des **tissus** de Noël (3 motifs ou couleurs différents, par exemple rouge, vert, à carreaux).
- Du **rembourrage** (molleton ou même **chutes de tissu** coupées en petits morceaux)
- Du **fil assorti**
- Des décorations : un **ruban** pour faire un nœud, des baies artificielles, de petites pommes de pin, etc.
- Un pistolet à **colle** chaude (facultatif, pour les décorations).

#### Etapes de fabrication

##### Préparation des tissus

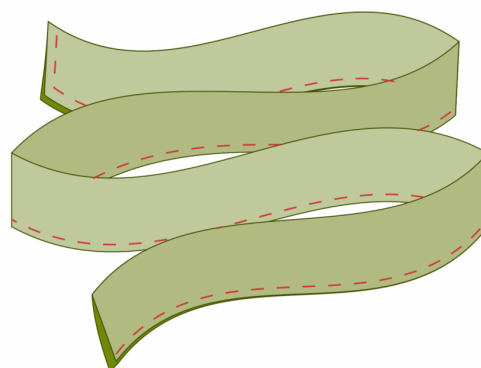

La technique de cette couronne repose sur le tressage de 3 boudins de.

- **Découpez** des bandes de tissu de 125 cm de long sur 12 cm
- Pliez chaque bande en deux dans le sens de la longueur, endroit sur endroit.
- Piquez le long d'un des petits côtés puis le long du long côté chacune des bandes

#### Remplissage des bandes

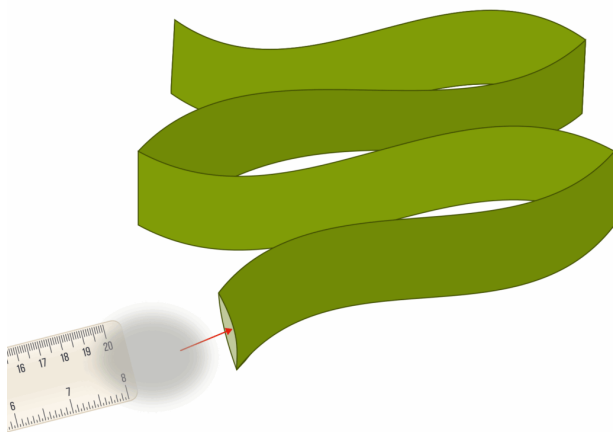

- Retournez chaque bande sur l'endroit en vous aidant d'une règle : poussez le petit bord cousu à l'intérieur du tube de tissu avec les doigts puis poussez avec la **règle** jusqu'à faire apparaître l'extrémité du tube sur l'endroit. Tirez sur cette extrémité pour remettre la bande à l'envers.
- Remplissez-les de molleton en poussant ce dernier avec une **règle**. Prenez votre temps et veillez à ce que le garnissage soit homogène

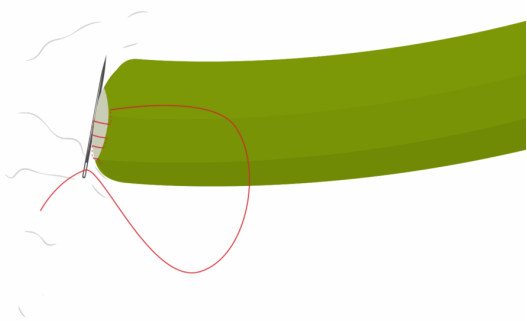

- Quand les bandes sont remplies, retournez les bords bruts sur l'envers et fermez les ouverture avec quelques points glissés à la main ou un point d'échelle.

#### Tressage

Une fois que les boudins de tissu sont prêts, vous pouvez passer au tressage.



- Superposez les 3 boudins à une de leur extrémité. Maintenez avec une couture à la main solide.
- Posez les boudins sur une table et écartez-les
- Faites une tresse relativement serrée avec les 3 boudins. Aplatissez bien la tresse au fur et à mesure, veillez à ce qu'il n'y ait pas de jours et qu'elle ne soit pas trop serrée



- A la fin, quand la tresse est finie, maintenez les 3 extrémités avec une couture à la main.

#### Mise en forme et finitions



- Réunissez les deux extrémités de la tresse et mettez en forme la couronne avec les mains. Elle doit être bien ronde.
- Puis assemblez les deux extrémités en les cousant ensemble à la main. La couture doit être bien solide.
- Pour finir, ajoutez un grand nœud : coupez une bonne longueur de ruban et nouez-le sur la couronne au niveau de la couture d'assemblage. Faites un nœud à 2 ou 4 boucles et utilisez ce ruban pour créer une boucle afin de pouvoir accrocher la couronne
- Fixez les ornements : Éventuellement, ajoutez d'autres petites décorations de Noël (pommes de pin, baies, etc.) là où vous le souhaitez. Vous pouvez utiliser un pistolet à colle chaude pour les maintenir en place.
- Ajoutez une attache : Nouez une boucle de ruban ou de ficelle à l'arrière ou au sommet de la couronne pour pouvoir la suspendre .

Votre couronne de Noël en tissu est maintenant terminée et prête à décorer votre porte ou votre mur!

# Chapitre 2

## Décorations à suspendre



## Boule de Noël en feutrine

Chaque année, je fabrique un nouvel ornement pour le sapin de Noël. Cette année, ce sera une boule en feutrine à décliner dans toutes les tailles et toutes les couleurs ! Cette boule fait penser à de l'origami. Il s'agit de 8 cercles de feutrine de la même taille cousus en des endroits stratégiques. Je vous montre ci-dessous !

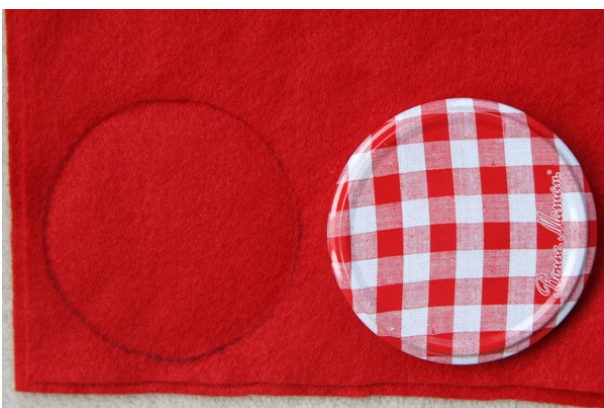

### Découper les pièces de la boule en feutrine

Utilisez un gabarit rond (verre, petite assiette,

couvercle) pour tracer 8 cercles dans la feutrine. Coupez ces 8 cercles.

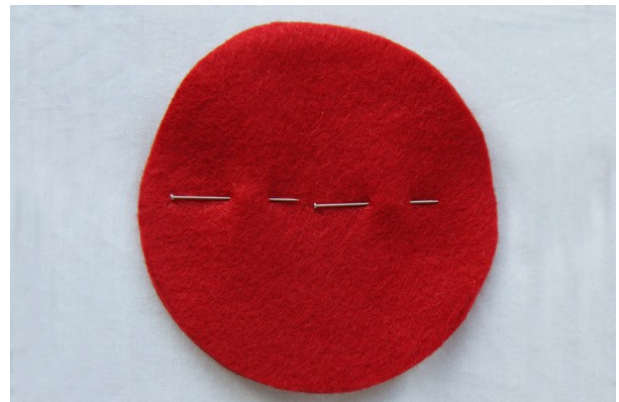

### Coudre une décoration boule de Noël

Assemblez les cercles deux par deux en leur centre. Pour trouver le centre, pliez un cercle en deux et marquez la pliure avec des épingles.

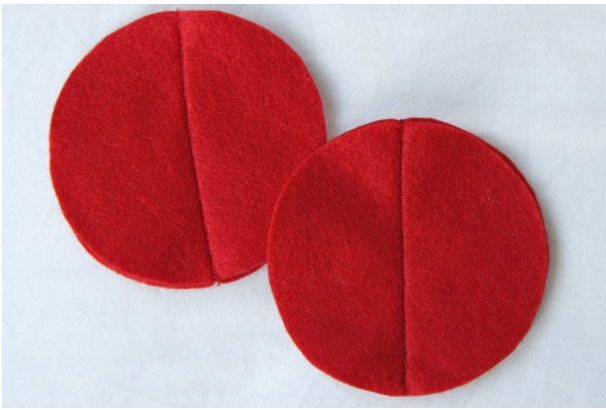

Vous devez obtenir 4 sets de 2 cercles chacun (ici, il n'y en a que 2)



Pliez chaque set de faites un point à la main pour maintenir en place (le point ne doit pas être trop serré, vous devrez pouvoir entrouvrir cette sorte de pétale)



Voici les 4 pétales.



Prenez en deux et mettez-les dos à dos. Assemblez-les par un point de couture aux deux sommets.

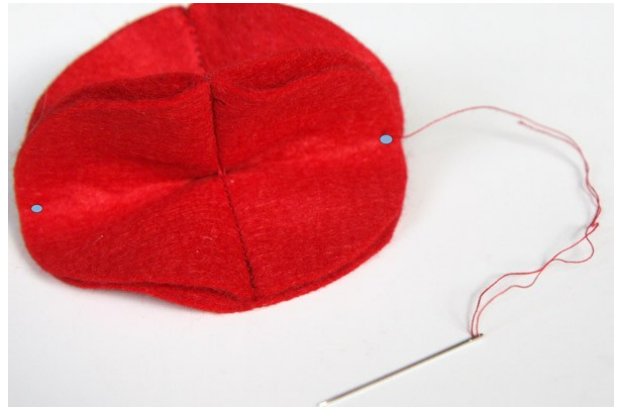

Il faut faire les points de couture au niveau des petits ronds jaunes.



Posez les deux autres sets de part et d'autre et faites un point à la main des 2 côtés.



Ce qui donne cela :



Faites un tresse avec du [fil à broder](#), du fil métallisé (comme ici) ou prenez un joli [ruban](#). Faites une boucle et cousez-la pour pouvoir suspendre la boule. Pour finir, mettez en forme la feutrine.



## Décoration de Noël en patchwork

Vous cherchez un projet simple à réaliser pour les fêtes, et en particulier pour décorer votre sapin de Noël? En voici un très facile, qui en plus vous permettra de recycler du tissu (et en particulier du jean) et d'utiliser vos [chutes de tissu](#) et en particulier celles de [tissus de Noël](#). Il s'agit de petites chaussettes en patchwork, que l'on peut molletonnée ou non (en fonction des [tissus](#) utilisé) et les faces sont assemblées envers contre envers ce qui permet d'aller vraiment très vite!  
 A voir également, notre grille « [Déco de Noël](#) »



Assemblez-les : vous pouvez choisir d'alterner des bandes de 2 [tissus](#) différents ou bien d'utiliser des bandes de [tissus](#) tous différents mais dans les mêmes teintes. Une fois que vous avez décidé de l'ordre, assemblez les bandes endroit contre endroit, avec une marge de couture de 7 mm. Ce n'est pas grave si les bandes de tissu ne sont pas droites. Il faut que le tissu ainsi recréé mesure au moins 15 cm de long.

[Repassez](#) sur l'envers pour aplatir les coutures. Puis [repassez](#) sur l'endroit pour vous assurer que tout est bien plat. Si votre tissu est trop fin



Superposez le patron sur le patchwork.



Retaillez les deux épaisseurs de [tissus](#), en coupant à 5 mm de la couture.



Vous pouvez également décorer avec des points fantaisie, de la broderie... Il est également possible de rajouter un revers avec un morceau de [feutrine](#).



## NOEUD EN TISSU (DÉCORATION DE NOËL)

### Présentation du patron

Décorez votre intérieur avec ce nœud en tissu. Ce projet est parfait pour utiliser vos chutes de tissu et de molleton. Le nœud existe en 3 tailles, small, medium et large.

Recommandations de tissus : Choisissez un tissu avec un minimum de tenue comme du coton pour patchwork, du vichy...

### Mesures finales (en cm)

tailles	S	M	L
largeur	13	16	20
hauteur	16	20	25

### Matériel nécessaire

- tissu (coton, toile, vichy...) : 50 cm x 50 cm
- molleton
- fil assorti
- ruban en 5 à 7 mm de large (20 cm)

# Instructions de montage

## Instructions de montage

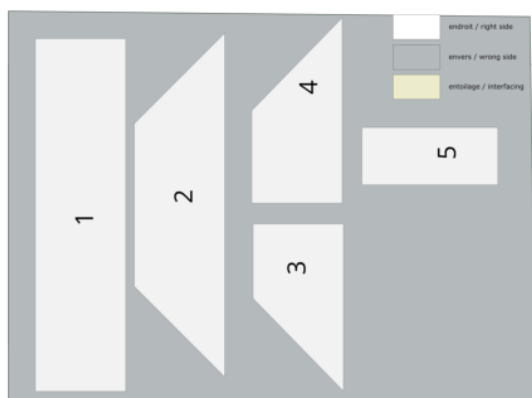

**1**

Repassez le tissu pour éliminer tous les plis. Ensuite, étalez votre tissu sur votre espace de travail. Positionnez les pièces en respectant le droit fil. Attention si le tissu a un sens, notamment pour les pièces 3, 4 et 5. Coupez les pièces, les marges de couture sont déjà comprises.

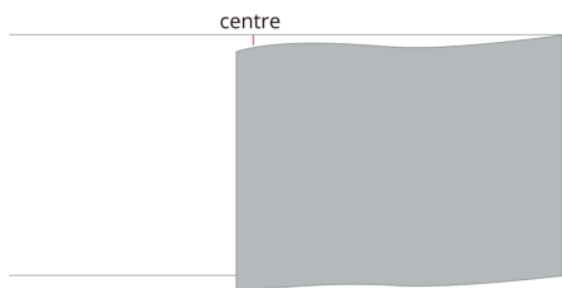

**2**

Pliez la pièce 1 en 2 pour marquer le centre. Rabattez les deux petits bords sur le centre, endroit contre endroit, et faites-les se chevaucher sur 1 cm.

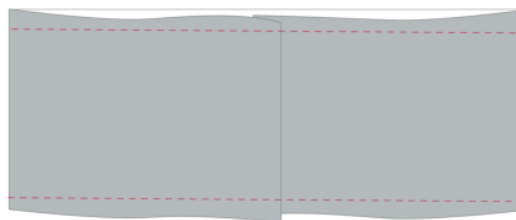

**3**

Piquez les deux longs bords à 7 mm du bord.

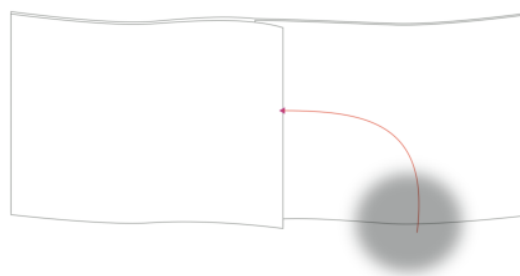

**4**

Retournez sur l'endroit puis garnissez d'un peu de molleton, sur les deux côtés, pour donner du volume.

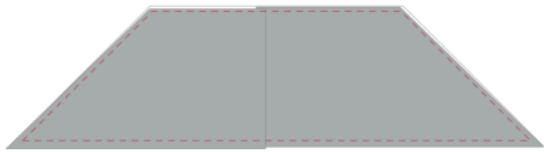

**5**

Superposez deux pièces dos et devant du pantalon, endroit contre endroit tout en gardant les poches sur l'extérieur. Epinglez et piquez à 1 cm du bord, en commençant par le bas et en pivotant au niveau de chaque repère de poche.

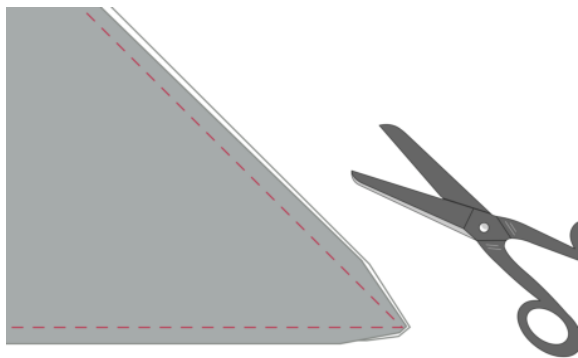

**6**

Crantez les deux coins en haut et en bas de la poche sur le côté du dos. De cette manière, la poche tombera vers le devant du vêtement.

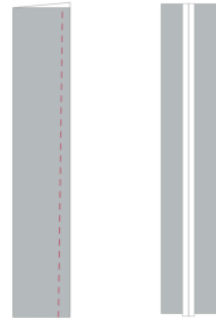

**7**

Pliez la pièce 5 en deux, selon la hauteur, endroit contre endroit. Piquez à 7 mm du bord puis pressez la couture pour bien l'ouvrir. Retournez sur l'endroit.

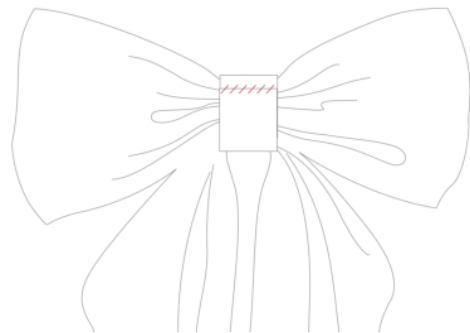

**8**

Pressez le rectangle et la pièce en biseau en leur centre pour donner une jolie forme. Enroulez avec la pièce 5 (en plaçant la couture à l'intérieur pour qu'elle ne se voit pas). Faites tenir sur le derrière avec un point à la main. Vous pouvez replier les bords de la pièce 5 ou la retailler si vous la trouvez trop longue.

## 9

Pour finir, passez un fin ruban dans la pièce 5 ou bien cousez-le à la main pour pouvoir suspendre la décoration.

Le patron complet se trouve dans la section Annexes.



## Décoration de Noël pudding

Noël est une période très créative ! Ainsi, vous pourrez vous amuser à créer des ornements de Noël comme celle boule pudding. C'est très facile, et en plus cela permet d'utiliser des [chutes de tissu](#)

Vous pourrez retrouver le patron ici, avec [3 autres ornements de Noël à coudre](#).

### Matériel

- des chutes de tissu (dans le vert, le blanc et l'écru). Cela peut être de la [feutrine](#) ou des [tissus](#) un peu épais
- si besoin de l'[entoilage](#) si un de vos [tissus](#) est trop fin
- un bouton rouge : on peut le choisir plat ou à [tige](#)



Utiliser le gabarit pour [couper](#) les pièces.

Superposer deux boules envers contre envers et piquer à 3 mm du bord 2 ou 3 fois.

Ne cherchez pas à piquer les coutures les unes exactement par dessus les autres, pour donner un air crayonné !



Superposer la pièce correspondant à la crème et piquer de la même manière.

N'hésitez pas à diminuer la longueur de point.



Assembler de la même manière les feuille de houx, en rajoutant une couture au centre.

Coudre alors les feuilles de houx sur le pudding, puis coudre un bouton et une ficelle pour suspendre sur l'envers.





## DIY Petite maison en feutrine à accrocher

Vous pourrez utiliser cette technique pour fabriquer de nombreux ornements à accrocher au sapin de Noël. Des maisonnettes, des animaux... Si vous êtes à l'aise avec le piqué libre, vous pouvez même faire des animaux, des oiseaux, des cloches....

Tout ce dont vous avez besoin, ce sont quelques [chutes de tissu](#) (de préférence avec une toile thermocollante déjà appliquée sur l'envers !), un peu de feutrine, un petit morceau de [ruban](#).

Ici, on utilise la technique de l'appliqué avec des bords bruts. Pour ce projet, utilisez idéalement des [tissus](#) sur lesquels une toile thermocollante double-face est déjà appliquée au dos. Si vous n'avez pas de chutes de tissu, n'hésitez pas à pré-thermocoller quelques chutes de [tissus](#), cela vous servira toujours !

Esquissez différentes formes de maisons en privilégiant les formes droites pour que les piqués soient plus faciles. Vous pouvez vous inspirer de mon exemple ou même télécharger mon gabarit. Amusez-vous à créer un village, à ajouter des cheminées, faire des toits pentus... Ceci n'est qu'un exemple de la créativité dont vous pouvez faire preuve en

utilisant des chutes de tissu et de ruban pour créer des ornements.

### Matériel nécessaire

Vous aurez besoin de :

- Chutes de tissu avec une toile thermocollante déjà appliquée sur l'envers,
- Morceau de feutrine assorti
- Morceau de [ruban](#) de 20 cm
- Fil pour surpiqué pour l'[aiguille](#) et la machine
- [Machine à coudre](#)
- [Fer à repasser](#)

### Instructions

Ce qui est amusant avec ce patron, c'est que vous pouvez dessiner n'importe quel type ou taille de maison. Voici mon croquis de maison, avec un toit, une porte, des fenêtres... Si vous n'avez pas de tissu avec du thermocollant double-face, il faudra les préparer. Pour cela, dessinez sur l'entoilage spécial les pièces de votre croquis. Attention, il faut dessiner sur le côté sans colle. Vous pouvez les décalquer

depuis votre croquis en espaçant chaque pièce. Il faut aussi réfléchir aux pièces qui se retrouveront partiellement sous une autre pour rajouter de la marge (je pense ici au mur de la maison qui sera sous le toit). Découpez chaque pièce de la maison en laissant 5 à 10 mm de marge.

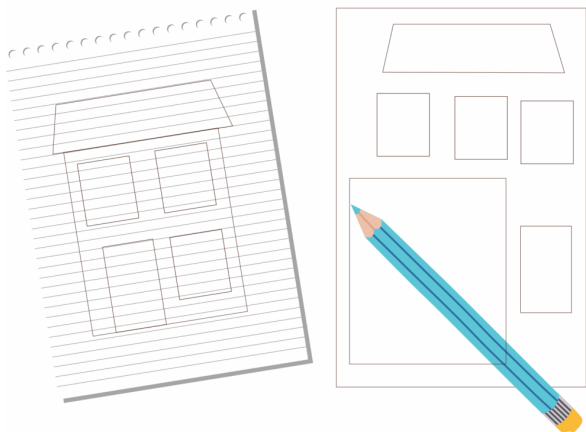

Repassez chaque pièce d'entoilage sur le tissu.



Puis redécoupez en suivant le tracé.

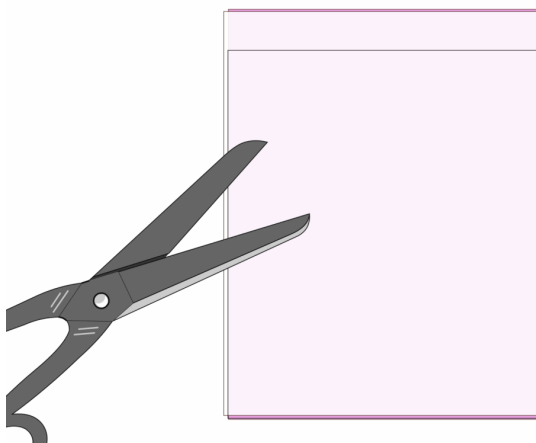

Découpez une maison en feutrine légèrement plus grande que le croquis (ou pas, cela dépend de si vous souhaitez qu'elle se voit ou pas). Enlevez la feuille de protection et collez la pièce qui sera le plus au fond sur le support en feutrine. Puis repassez le mur sur la feutrine pour la coller. Continuez avec les autres pièces de la maison.

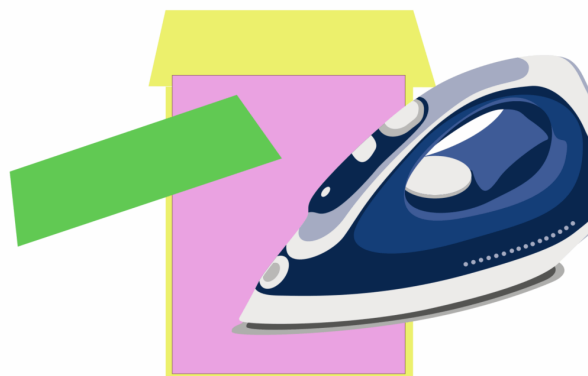

Installez une bobine de fil pour surpiquer et réglez sur une longueur de points de 3 puis piquez le long des bords extérieurs des fenêtres, de la porte. Créez les croisillons des fenêtres. Ralentissez au niveau des coins!

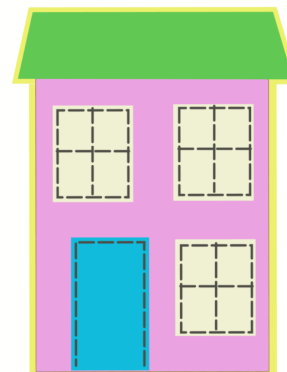

Pour le ruban, vous pouvez rajouter si vous le souhaitez une seconde épaisseur de feutrine en découpant une deuxième maison. Pliez le ruban en deux et glissez-le au centre du haut de la maison, entre les 2 épaisseurs de feutrine puis épinglez ou épinglez le directement derrière la maison. Si vous le souhaitez, vous pouvez ajouter d'autres épingles. Je trouve que le feutre adhère à lui-même et qu'une seule épingle suffit. Vous êtes maintenant prêt à coudre tout autour de façon à fixer le ruban entre les couches.

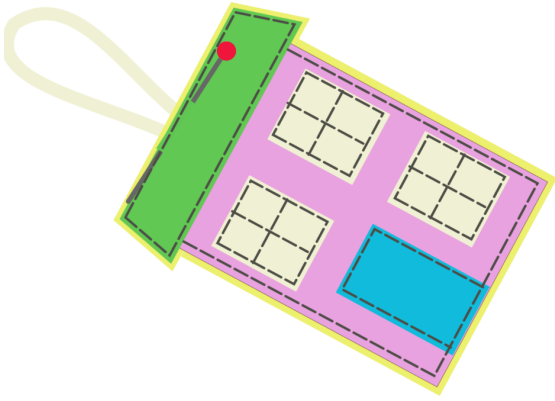

Vous pouvez maintenant suspendre votre création !





## DIY: étoile festonnée

J'adore fabriquer de nouvelles décorations de Noël chaque année pour décorer la maison. Cette fois-ci, je vous propose de festonner vos ornements avec de la simple feutrine blanche.

### Matériel nécessaire

Si vous souhaitez fabriquer les vôtres, vous aurez besoin de :

- du **tissu** (une chute suffit)
- de la **feutrine** blanche
- **entoilage thermocollant** sur les deux faces, spécial appliqué
- fil argenté ou doré ou un fin **ruban**
- molleton de remplissage ou **rembourrage** de votre choix

### Etapas de fabrication

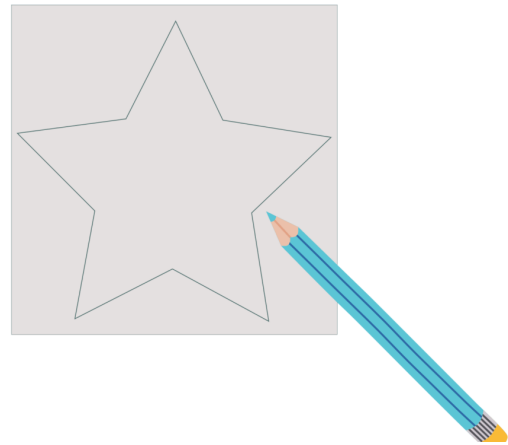

Tracez une étoile (ou une autre forme de Noël – comme une cloche, un sapin de Noël, etc) sur le côté papier de la toile fusible. **Découpez** autour de la forme en laissant un espace d'1,5 cm. Pressez la forme sur l'envers du **tissu** et **découpez-la**. Décollez le support papier et fusionnez la forme en tissu sur un carré de feutrine blanche dépassant la forme d'au moins 2 cm en largeur et en longueur.

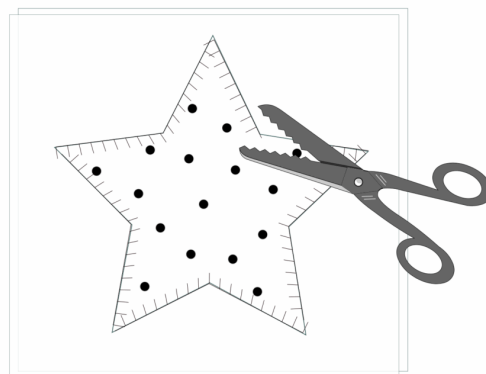
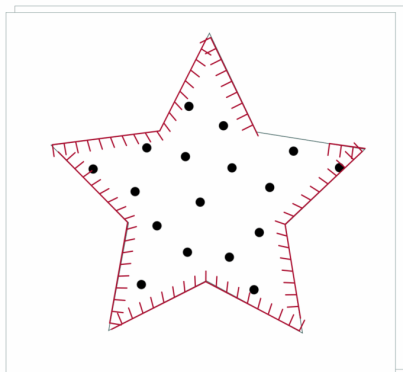

Découpez autour de la forme à l'aide de **ciseaux cranteurs**.

Disposez le carré de feutrine avec la forme d'appliqué en tissu sur un deuxième carré de **feutrine** de la même taille. À l'aide de votre **machine à coudre**, faites un **point de languette** autour de l'extérieur de la forme, en laissant un espace de 2,5 cm sur l'un des côtés. Si vous le préférez vous pouvez coudre un **point de feston** à la main.

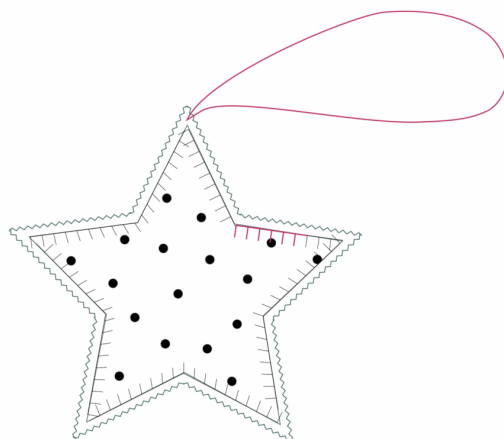

Faites une boucle de suspension avec du fil métallisé. Il ne reste plus qu'à suspendre cet ornement sur votre sapin de Noël

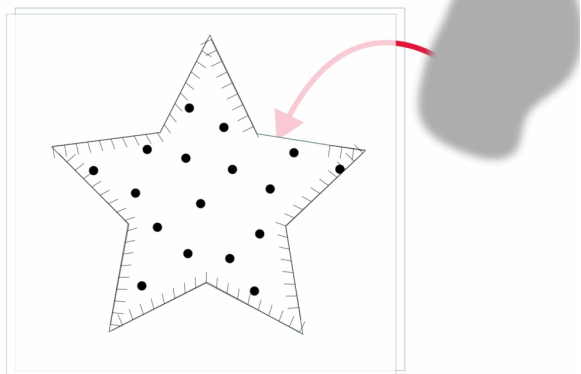

Écartez les couches de feutre au niveau de l'ouverture et remplissez délicatement avec la garniture. Utilisez une baguette pour pousser le **rembourrage** à l'intérieur de la forme. Fermez l'ouverture avec quelques points de languette supplémentaires.



## DIY: ornement de Noël accordéon en tissu

Voici des ornements en tissu faciles à fabriquer (même par des enfants !). Il vous faudra juste des perles en plastique pour fabriquer ces accordéons en tissu de Noël que vous accrocherez partout dans la maison.

### Comment fabriquer des accordéons en tissu à suspendre au sapin de Noël

#### Matériel nécessaire

Pour réaliser l'un de ces accordéons, vous aurez besoin de :

- [Entoilage thermocollant](#)
- du tissu, si possible deux imprimés différents
- dix [perles](#) de 8 à 12 mm de diamètre
- un [feutre effaçable](#) à l'eau
- du [fil à broder](#)
- une [aiguille à broder](#)
- un [crochet pour ornements](#)

#### Etapes de fabrication

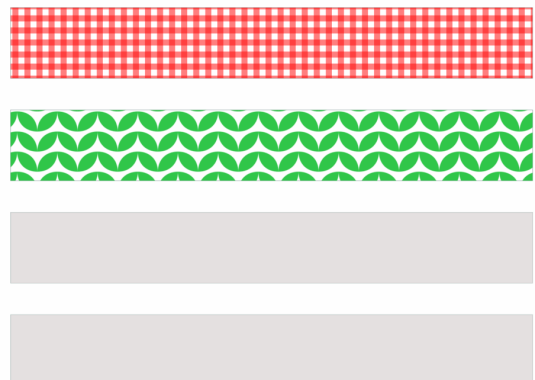

**Découpez** une bande de 5 x 46 cm dans les deux **tissus**. Coupez deux bandes de la même taille dans l'**entoilage**.

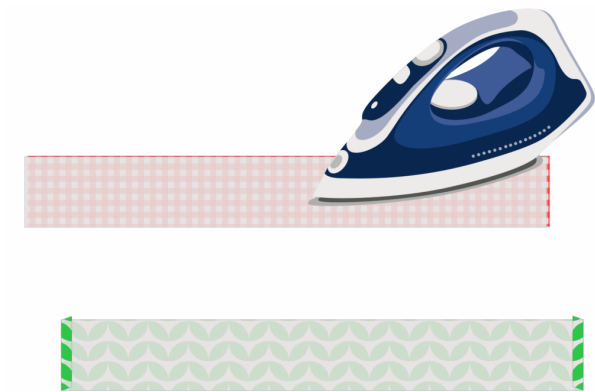

Repassez l'entoilage sur l'envers des bandes de tissu pour le thermocoller. Pliez les deux extrémités courtes de chaque bande sur 7 mm et repassez.

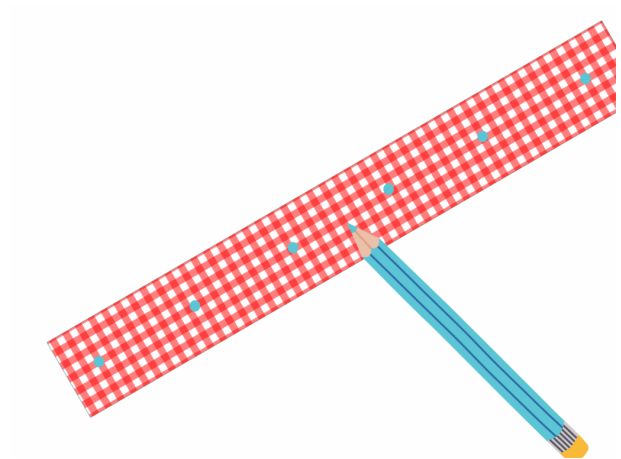

Marquez un point au centre de la bande, à 2 cm d'une extrémité. Marquez un point tous les 10 cm jusqu'à l'autre extrémité.

Retournez la bande. En partant de la même extrémité, marquez un point à 7 cm. Marquez ensuite tous les 10 cm.

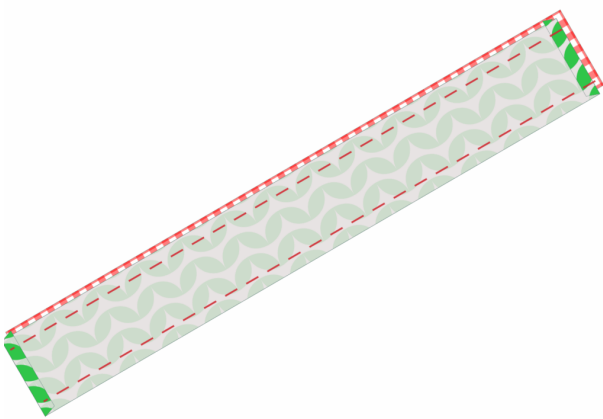

Épinglez les deux bandes endroit contre endroit en alignant les longueurs. Piquez à la machine à 7 mm des bords.

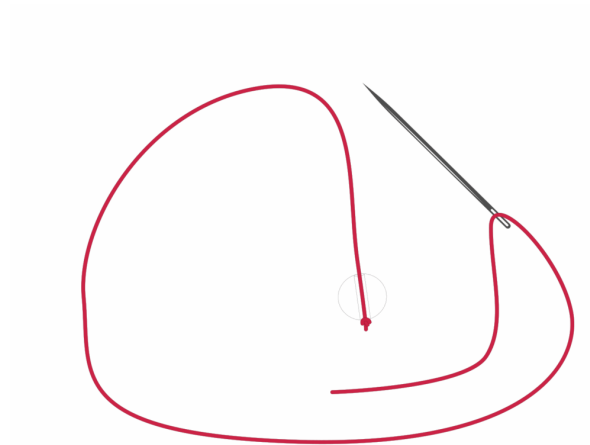

Enfilez une aiguille avec du fil à broder. Attachez une perle à l'extrémité.

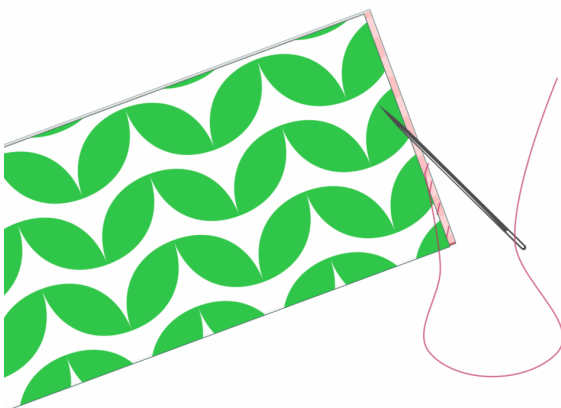

Retournez sur l'endroit et repassez. Cousez les extrémités à la main ou à la machine.

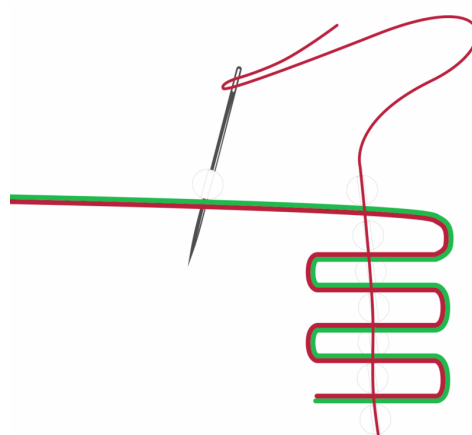

Poussez l'aiguille à travers la bande au niveau du premier point, à 2 cm de l'extrémité.

Enfilez une perle. Poussez l'aiguille à travers le point suivant sur le côté opposé de la bande.

Enfilez une autre perle et poussez l'aiguille à travers le point suivant.

Continuez à alterner les côtés, à coudre à travers les repères et à ajouter des perles, en plaçant le tissu entre les deux.

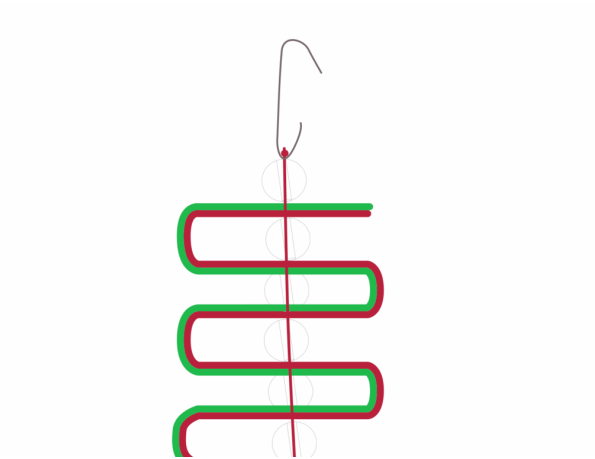

Enfilez la dernière perle sur le fil. Poussez l'aiguille une deuxième fois à travers cette perle et laissez une boucle. Passez un crochet dans la boucle puis attachez le fil autour du crochet de l'ornement. Enfin, enfoncez l'aiguille dans quelques perles et coupez l'excédent de fil.



## Recycler un vieux pull en adorables décorations de Noël

Vous avez un pull en laine qui a rétréci au lavage et feutré ? Ne le jetez surtout pas ! Je vais vous montrer comment le transformer en magnifiques décorations de Noël comme celles de la photo.

Quand un pull en laine passe en machine à température élevée, il feutre et devient plus épais, plus rigide et ne s'effiloche plus. C'est exactement ce qu'il nous faut pour créer des décorations durables et faciles à travailler !

### Transformez votre pull feutré en adorables décorations de Noël

#### ! Le matériel nécessaire

Il vous faudra:

- Votre pull feutré (ou un vieux pull en laine que vous allez volontairement feutrer s'il est troué ou trop petit)
- Des chutes de tissu ou de feutrine pour varier les textures ou faire des appliqués

- Du molleton pour donner du volume
- Du ruban (ici j'ai utilisé du ruban bleu pétrole, mais rouge, doré ou argenté feront merveille !)
- Du fil à broder blanc ou contrasté pour les finitions
- Une aiguille à broder
- Des ciseaux bien aiguisés

Astuce bonus : Si vous n'avez pas de pull feutré, lavez un vieux pull 100% laine à 60°C en machine. Le résultat sera parfait pour ce projet

#### La technique en 5 étapes

1. **Découpez** vos formes Tracez et découpez deux fois chaque forme (oiseau, cœur, cercles) dans votre pull feutré. Vous pouvez utiliser des emporte-pièces par exemple Le tissu ne s'effiloche pas, c'est ultra pratique !
2. Brodez vos motifs Sur l'endroit de l'une des pièces, brodez vos motifs au point de tige, de chaînette ou au point arrière : flocons de neige, cœurs, étoiles... Laissez parler votre créativité !
3. Préparez le ruban Pliez un morceau de ruban (environ 15 cm) en boucle et coincé-le entre les

deux épaisseurs en haut de votre forme.

4. Assemblez au point de feston Superposez vos deux pièces (endroit vers l'extérieur) avec un peu de molleton au milieu. Cousez tout autour au point de feston avec du fil blanc ou contrasté.

5. Admirez le résultat ! Vos décorations sont prêtes à embellir votre sapin, vos branches, ou à offrir en cadeau fait main.

## **Pourquoi j'adore cette technique**

C'est de l'upcycling : on donne une seconde vie à un vêtement abîmé Le résultat est robuste et durable, ces décors vous suivront pendant des années Chaque pièce est unique avec ses imperfections charmantes C'est un projet relaxant, parfait pour les soirées d'hiver Les enfants peuvent participer (même les débutants en couture !)

# Chapitre 3

## Autres DIY



## Jupe de sapin de Noël

Cherchez-vous à cacher le pied de votre sapin de Noël? Alors, j'ai ce qu'il vous faut! La **jupe** de sapin est un cercle de tissu qui se place en bas du sapin et qui masque le pied. Vous pourrez ainsi par la suite placer une crèche, des santons, des petits cadeaux... On l'appelle également cache-pied ou encore tapis de sapin.

Ce cercle est troué en son centre et se ferme grâce à des **boutons** et des **brides**.

Pour faire une jupe de sapin, il vous faudra du tissu, du **fil assorti** ainsi que des **boutons** et de l'élastique rond (également appelé **cordon élastique**).



### Tracer le patron de la jupe de sapin de Noël

Pour tracer le patron, on mesure le diamètre du pied et le rayon du cercle que l'on souhaite. Il faut tenir compte du fait que la jupe sera penchée ! Vous pouvez la faire aussi large que le pied ou aussi large que le sapin.



Pliez le tissu en 4 et tracez deux quarts de cercle : l'un de rayon égal au rayon du pied - 1 cm et l'autre de rayon égal au rayon souhaité + 1 cm.

Le centimètre ajouté (ou retranché) correspond à la [marge de couture](#).

Faites de même pour la doublure. Si votre tissu est assez lourd, il n'est pas forcément nécessaire de le doubler. Dans ce cas, posez un [biais](#) à cheval. Si votre tissu ne s'effiloche pas ([feutrine](#), [polaire](#)), vous pouvez même le laisser tel quel !



Superposez les deux [tissus](#) endroit contre endroit si vous avez un tissu et une doublure puis [taillez](#) une ligne droite selon un rayon.

Coupez des brides dans de l'élastique ou du [ruban](#) fin (faites des tests pour déterminer leur longueur, qui dépend de la taille des boutons) puis épinglez ces brides en les répartissant sur l'un des bords droits, sur l'endroit de la [doublure](#) et en les orientant vers l'intérieur de la [doublure](#). Vous devrez faire attention à ne pas mettre celles aux extrémités trop près des bords courbes (sinon, une fois la jupe retournée sur l'endroit, elles seront trop près du bord).



Piquez à 1 cm du bord tout en laissant une ouverture de 6 cm sur le bord opposé à celui contenant les brides.



Retournez sur l'endroit en utilisant l'ouverture et [repassez](#) pour aplatir les bords.

Pour fermer l'ouverture, il suffit de [surpiquer](#) à 5 mm du bord.



Il ne reste plus qu'à [coudre des boutons](#) en face des brides. Repassez une dernière fois et installez la [jupe](#) au pied du sapin!



## DIY sapin de Noël en tissu (2 tailles)

Une des grandes joies des fêtes de fin d'année est d'ouvrir les boîtes de décorations et d'ornements que l'on a précieusement conservées d'une année sur l'autre. Rien de plus agréable que de déballer les décorations de l'année passée. Que diriez-vous d'ajouter votre propre héritage familial cette année en cousant un sapin de Noël en tissu ?

Il n'y a rien de plus vintage qu'un arbre de Noël en tissu rembourré et cousu. Ce modèle était très répandu dans les années 70 et 80. Puis peu à peu, ils se sont tous retrouvés dans des vide-greniers à côté des petits appareils de cuisine inutilisés ou ont pris la poussière sur les étagères dans des greniers ou des caves.

Les goûts et les préférences changent au fil des décennies mais j'adore quand même ces petits sapins et si vous aussi, il est temps de coudre le vôtre avec un tissu qui vous plait.

Le patron est disponible en 2 tailles et vous donnera un sapin de 40 cm ou de 25 cm de haut.

### Comment coudre un sapin de Noël en tissu

#### Matériel nécessaire

Il vous faudra:

- 80 cm de tissu ([coton](#) de parchwork, [vichy](#), [velours](#)...)
- dil assorti
- [rembourrage](#) ou des chutes de [tissus](#)
- un [ruban](#) en velours ou alors des petites boules pour décorer le sapin
- le patron disponible en 2 tailles

#### Étapes de confection

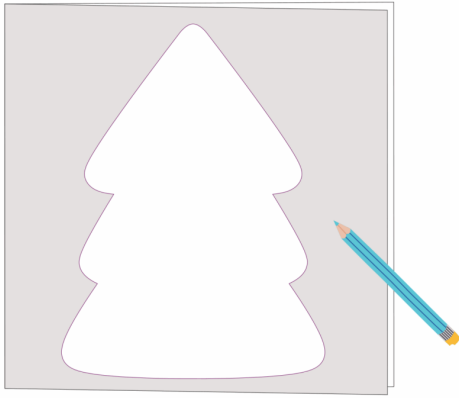

Amidonnez éventuellement le tissu et repassez le pour éliminer tous les plis. Pliez le tissu en deux et placez le patron en suivant le droit-fil. Découpez puis recommencez pour obtenir un total de 4 formes d'arbre.

À l'aide d'un stylo effaçable, d'une craie ou d'un autre stylo, marquez les ouvertures à la base des arbres et les lignes de couture autour de chaque forme (ou au moins le sommet des pointes).

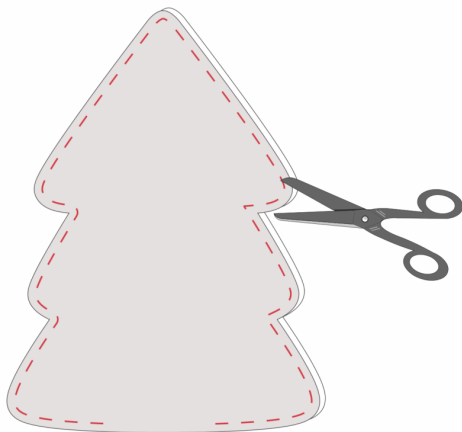

Superposez deux arbres endroit contre endroit et piquez pour assembler les arbres deux par deux. Ne piquez pas sur l'ouverture.

Remarque : les petits points bleus à la base du sapin sur le patron de couture indiquent le début et la fin de la couture, afin de laisser une ouverture pour rembourrer le sapin plus tard. Faites quelques points d'arrêt au début et à la fin de la couture, à 1 cm (un demi-pouce) de la marge de couture.

Taillez les pointes pour réduire au maximum la marge de couture, sans couper les points. Crantez ou crantez également les pointes/courbes intérieures.

Retournez les arbres sur l'endroit en poussant les pointes vers l'extérieur avec une baguette ou une aiguille à tricoter ou un objet pointu. Repassez soigneusement en repliant la marge de couture vers le haut au niveau de l'ouverture.

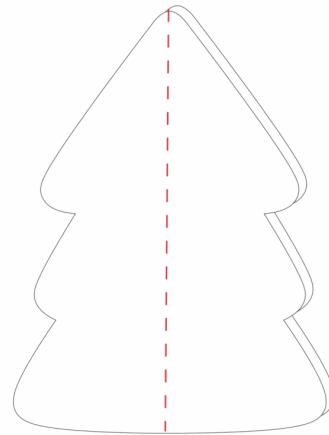

Superposez les 2 arbres, en alignant la pointe du haut et le bord inférieur. Assemblez les 2 formes au niveau des pointes. Tracez une ligne centrale du sommet de l'arbre jusqu'au milieu de sa base à l'aide d'un stylo effaçable à l'air. Piquez une couture droite du haut vers le bas. Cela assemble les deux formes d'arbre et crée quatre compartiments. Cela peut s'avérer difficile car il y a maintenant 4 épaisseurs à coudre – encore plus à la base et à la cime de l'arbre.

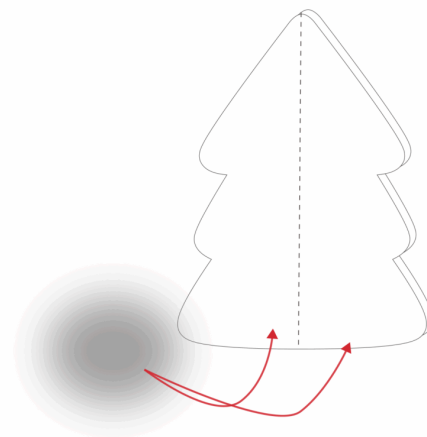

Rembourrez les 4 compartiments. Remplissez-le autant ou aussi peu que vous le souhaitez. (J'ai tendance à utiliser le rembourrage de vieilles taies d'oreiller ou de couettes – j'adore recycler la literie usagée.) Je veille toujours à répartir la garniture méthodiquement, en commençant par le haut, puis le milieu, et enfin le fond. Ainsi, le rembourrage est plus uniforme.

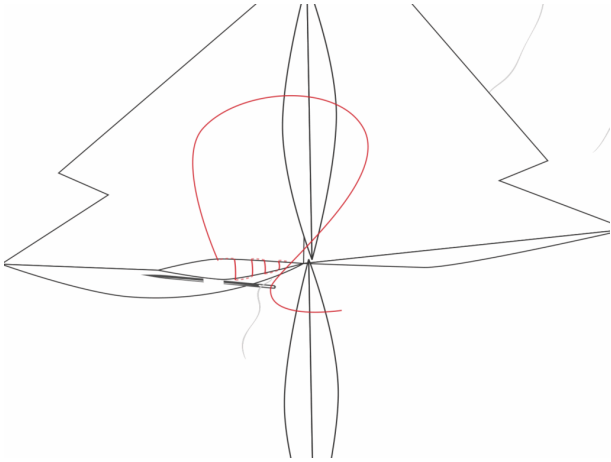

Fermez les ouvertures à la main avec un point invisible ([point d'échelle](#)). Votre arbre est prêt. Vous pouvez le décorer comme il vous plait. Ajoutez quelques [boutons](#) ou [perles](#) pour décorer par exemple ! Vous pouvez aussi insérer une cheville en bois verticalement à l'intérieur du sapin avant de refermer complètement la base et la coller sur un support en bois, mais je trouve qu'ils tiennent parfaitement debout sans cela. Partagez vos réalisations sur les réseaux en taguant [@petitcitroncoud](#) !



## Comment faire un pull moche de Noël avec 12 idées

Avez-vous déjà entendu parler des pulls moches de Noël? En Angleterre, c'est la tradition ! Que ce soit à l'école ou au bureau, il y a toujours un jour avant Noël où on doit porter un pull moche ou Christmas Jumper Day dans la langue de Shakespeare et ugly sweater dans celle de Mark Twain. Et si on en trouve dans le commerce, on peut très bien customiser un sweatshirt soi-même.

C'est une bonne façon de faire marcher sa créativité tout en utilisant des [chutes](#) et des restes de décoration pour créer quelque chose d'original et de drôle.

En réalité il n'y a qu'une [règle](#) à suivre lorsque vous pourriez même utiliser de la [molle à tisser](#) : faites ce que vous voulez pour aller plus vite.

### Qu'est-ce qu'un pull moche ?

Un pull moche de Noël moche et est un type de pull tricoté décoré ou imprimé avec un thème ou un design flashy et limité de mauvais goût. Ils sont souvent de couleurs vives, des ornements cousus, des paillettes, des pompons ou tout ce qui est festif et original.

Plus les décorations du pull sont créatives et innovantes, mieux c'est. Plus le pull est mélangé et fou, plus il est amusant à faire. C'est un bon prétexte pour utiliser toutes sortes de décorations de Noël et d'ajouter des paillettes et des accessoires intéressants à votre pull. Pensez à toutes les traditions de Noël, la neige, les cloches, les rennes, les bonhommes de neige qui sonnent des cloches, et plus encore...

Les pulls moches sont une tendance de Noël depuis un certain temps, mais ont gagné en popularité aux États-Unis dans les années 1980.

Et ils s'accompagnent très bien d'un [bonnet de Père Noël](#) home made !

### Comment faire un pull moche

#### Fournitures pour faire des pulls moches

De quoi a-t-on besoin pour faire un pull de Noël moche ?

• un pull : Cela peut être un vieux pull d'une friperie. Plus il est de couleur vive, mieux c'est. Vous pourrez coudre vous même un sweat pour tous les membres de votre famille [grâce à notre pack](#).

• des décorations : Faites une razzia dans votre boîte de décorations de Noël pour trouver des guirlandes, des paillettes, de la [feutrine](#), des décorations pour sapin de Noël, des pompons, des ric-rac et tout ce qui, selon vous, a une touche de Noël ou est un souvenir de Noël. Peu importe que les décorations soient vieilles ou abîmées.

• [aiguille](#) et [fil à coudre](#) ou colle : pour accrocher vos déco sur votre pull, toutes les méthodes sont bonnes !

Autres matériaux de couture utiles :

- [coton à broder](#)
- laine aux couleurs de Noël
- [ciseaux](#)...
- de la [feutrine](#) ou des restes de [jersey](#)
- du [molleton](#) (pour faire de la neige ou la barbe du père Noël)
- des [boutons](#)
- une grosse aiguille

### Idées et thèmes de pulls moches

Vous aimerez peut-être avoir un thème pour votre pull, comme des anges de Noël, des rennes et le Père Noël, de mignons petits gnomes ou une maison en pain d'épices.

Vous pouvez [appliquer](#) des images de Noël en utilisant du feutre ou du tissu sur le devant du pull. Ajoutez des noms et des messages pour accueillir la saison dans la joie. Une forme d'arbre de Noël est toujours populaire car vous pouvez décorer le motif de l'arbre avec des ornements sur votre pull moche.

C'est ce que j'avais fait il y a quelques années : un sapin découpé dans du jersey, puis j'ai pris de la laine rouge pour broder au point droit HO HO HO et faire un petit pompon que j'ai accroché au sommet du sapin. Simple et pas si moche (pas assez moche!)

### Comment attacher des décorations à un pull moche ?

La réponse à cette question dépend si vous prévoyez de réutiliser votre pull moche après la fin de la fête ou des vacances . Si vous cousez vos déco à la main, vous pourrez facilement les découdre et ainsi récupérer votre pull

#### Étape 1 – Planifiez le design

Avant de commencer à coudre ou à coller, disposez vos articles sur le pull pour voir à quoi cela ressemblera. N'hésitez pas à surcharger, c'est tout l'intérêt.

#### Étape 2 – Fixez les décorations

• COLLE : S'il s'agit d'une [occasion](#) unique et si vous ne voulez pas récupérer le pull, un pistolet à [colle](#) chaude est un excellent moyen de fixer des objets sur un pull. Appliquez de la colle sur l'article et maintenez-le en place pendant quelques secondes après le collage. Vous voyez, c'est rapide !

• COUTURE : Si vous souhaitez laver et conserver le pull, vous devrez coudre les ornements et les décorations sur le pull avec du fil avec un point à la main. Même les débutants en couture devraient pouvoir maîtriser cette technique. Les décorations plus lourdes peuvent nécessiter quelques points supplémentaires pour s'assurer qu'elles resteront bien en place.

#### Étape 3 – Essayez le pull

Une fois la colle complètement sèche, essayez votre pull moche fait maison.

LAVAGE – Assurez-vous que toutes les lumières ou tous les objets contenant des piles ou des composants électriques sont retirés avant le lavage. Certaines colles peuvent ne pas résister au lavage.

### Idées de pulls moches à faire soi-même

Voici quelques idées de pulls de Noël à faire soi-même à essayer :



- option guirlandes à coudre comme si on est un sapin de Noël via [Alyson Hayley](#)
- un appliqué de sapin en feutrine vert puis des boutons en guise de boules de Noël, et des collier de perles pour les guirlandes. Un pull parfait via [Amy Latta Creations](#)
- Si vous êtes en couple, misez sur des pulls assortis. DIY sur [Instructables](#)
- Allez un poil plus loin et faites vous une robe sapin ! via [Brit and Co](#)



- La version couronne de [Julia Devon Art](#) sera peut-être un peu plus longues à faire que les autres
- Esprit Yeti chez [Craft Box Girls](#) avec des feuilles de mousse
- Transformez vous en gros paquet cadeau! Prévoyez un [ruban](#) large et avec du fil métallique sur les bords
- Si vous aimez le crochet, fabriquez des ampoules colorées façon guirlande lumineuse, via [Studio DIY](#)
- Celui de [Spruce Craft](#) aussi est facile
- Celui de [Xoxo Bella](#) n'est pas moche mais quand-même ! Les feuilles du gui sont en feutrine et les graines sont des pompons.. Et n'oubliez pas la [jupe](#) moche!
- Si vous avez une peluche, comme un ecureuil, cela fait très bien le job. Via [Rstyle](#)
- Si vous avez du molleton, utilisez le pour faire un pull bonhomme de neige. Easy peasy. Via [Buzzfeed](#).

## FAQ sur les pulls moches

### Qu'est-ce qui fait qu'un pull moche est un bon pull moche ?

Pour que votre pull moche se démarque dans la foule, il faut un détail inattendu, décalé. Ajoutez tout ce qui convient au thème ainsi que d'autres éléments hors propos pour créer un contraste. Le thème de Noël peut être twisté avec un dinosaure ou un tigre et un étrange extraterrestre. Plus c'est étrange et différent, mieux c'est pour votre pull moche.

### Les pulls moches doivent-ils être moches ?

Le nom Ugly Sweater indique que le pull doit être moche, mais certains fans de Ugly Sweater préféreraient pouvoir porter de jolis pulls

En cas de doute, comme le dirait Victor Hugo :  
« Le beau n'a qu'un type ; le laid en a mille. »  
Dont acte!

C'est vraiment un choix personnel, mais le plaisir derrière le thème réside vraiment dans la variation laide.

### Qu'est-ce qui compte comme un pull moche ?

Voici quelques points à prendre en compte pour le meilleur pull moche :

- Des couleurs vives et surdécoré.
- Encombré de toutes sortes d'objets intéressants.
- ou des messages de Noël
- Une icône ou un motif déplacé qui semble un peu fou dans le thème.
- Surdécorez avec de la peinture, des objets collés, des guirlandes et même des lumières si vous pouvez les ajouter.
- Amusez-vous et n'hésitez pas à exagérer la décoration.

### Pourquoi les pulls de Noël moches sont-ils populaires ?

Les pulls moches de Noël sont devenus populaires pour de nombreuses raisons. Il y a déjà une part de nostalgie. Souvent tricotés par des grands-mères dans les années 1950, ces pulls étaient initialement des cadeaux faits avec amour mais considérés comme kitsch<sup>1</sup>. Et puis on l'a vu dans des films comme *Le Journal de Bridget Jones*, ce qui a contribué à populariser l'image du pull de Noël excentrique<sup>1</sup>. En résumé, on aime les pulls moches de Noël car ils apportent de la joie, de l'humour et une touche de nostalgie aux fêtes de fin d'année.

### Que porter avec un pull moche ?

Le choix vous appartient vraiment. En général des leggings ou des jeans font l'affaire mais ils fonctionnent aussi très bien avec des vêtements plus formels. Néanmoins évitez les bas trop colorés si car vous voulez mettre en valeur le pull moche.

A vous maintenant ! Trouvez un pull (ou [cousez en un!](#)) et fabriquez un pull moche DIY de mauvais goût et super voyant sans aucune honte.

Et n'oubliez pas de montrer votre pull sur [insta](#) ou [facebook](#) avec [#petitcitroncoud](#) !



## BONNET DE PÈRE NOËL

### Présentation du patron

Dans certaines familles, il est de tradition que quelqu'un se déguise en Père Noël pour apporter les cadeaux, le soir de Noël. Si c'est le cas chez vous, vous serez sûrement intéressé(e) par ce patron et ce tutoriel simple et efficace de bonnet du Père Noël en feutrine ou polaire. Sinon, je suis sûre que vos enfants seront ravis d'avoir un bonnet rouge à pompon blanc pour célébrer cette fête ! Le patron est multi-tailles, en fonction du tour de tête. La légende est indiquée sur le PDF.

Recommandations de tissus : Côté tissu, ce bonnet est à confectionner en polaire ou en feutrine (donc facile à travailler). Pour le bord du bonnet et le pompon, prévoyez de la fausse fourrure blanche.

### Matériel nécessaire

- 3 -
- © Perrine Colignon  
2007-2024.  
[www.petitcitron.com](http://www.petitcitron.com)

# Instructions de montage

## Instructions de montage

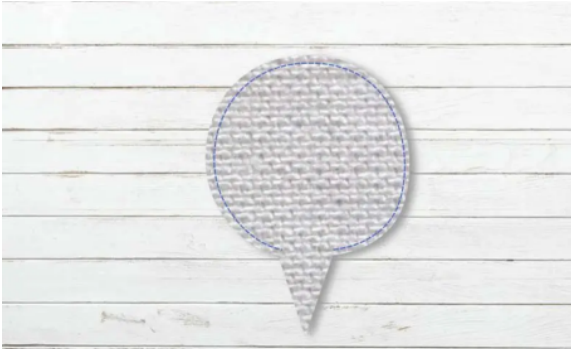

1

Coupez le patron en fonction de votre tour de tête. Si vous utilisez de la polaire extensible, ne rajoutez pas de marge de couture. Avec de la feutrine non extensible, rajoutez 1 cm. Si votre tour de tête est entre 2 tailles, coupez éventuellement entre les 2 patrons correspondants. Coupez 2 grand triangle, une longue bande pour le rebord et 2 pompons dans le même tissu que le rebord. Assemblez les deux pièces du pompon endroit contre endroit avec une marge de couture de 1 cm et en laissant une ouverture au niveau de la pointe triangulaire.



2

Retournez sur l'endroit et insérez du molleton pour donner du volume. Vous pouvez même y mettre une clochette ! Assemblez les deux triangles du chapeau endroit contre endroit, en insérant le pompon entre les deux. La pointe triangulaire du pompon doit être alignée avec la pointe du chapeau. Epinglez le long des côtés puis piquez (attention à ne pas piquer le pompon!) avec une marge de 1 cm. Piquez en deux fois en partant du haut vers le bas et en faisant attention à ne pas piquer le pompon en même temps ! Retournez le chapeau sur l'endroit.



3

Faites un ourlet de 0,7 cm le long d'un long côté du rebord. Pliez le rebord en deux, endroit contre endroit, et assemblez les bords courts avec une marge de couture de 1 cm. Epinglez-le ensuite à l'intérieur du chapeau, endroit du rebord contre l'envers du chapeau et en alignant les coutures. Piquez avec une marge de couture de 1 cm. Coupez les fils, retournez le rebord sur le chapeau. Et voilà, de quoi coiffer toute la famille pour le soir du réveillon ;)

Le patron complet se trouve dans la section Annexes.



## 5 nouages de Furoshiki

Le furoshiki est une tradition japonaise qui consiste à utiliser un grand morceau de tissu pour envelopper les objets (et notamment des cadeaux) d'une multitude de manières possibles.

Cet art est devenu très populaire car il est plus économique de réutiliser le tissu plutôt que de jeter du papier cadeau!

### **Le Furoshiki () : l'art d'emballer à la Japonaise**

Le Furoshiki () est une technique japonaise traditionnelle de pliage de tissu. Initialement utilisé comme moyen de transport pour les vêtements, les cadeaux, ou les boîtes à bento, il est aujourd'hui une solution élégante et éco-responsable pour remplacer le papier cadeau jetable.

Il s'agit d'un geste simple qui transforme l'emballage en un cadeau à part entière.

### Caractéristiques et matériaux

- **Forme** : Bien que traditionnellement rectangulaire, le Furoshiki est le plus souvent de forme carrée aujourd'hui.
- **Tissus** : On trouve des Furoshiki confectionnés dans une grande variété de matières comme le [coton](#), la [soie](#), ou le nylon.
- **Zéro Déchet** : Adopter le Furoshiki, c'est choisir un moyen durable d'emballer et de transporter, aligné sur une démarche zéro déchet.

### Guide des tailles du Furoshiki

La taille du Furoshiki varie selon l'usage souhaité. Voici un guide pour vous aider à choisir ou coudre la dimension idéale :

Taille (carré)	Usage Principal	Exemples
45 cm	Petits objets plats ou argent	Argent (cérémonies ou fêtes)
50 - 52 cm	Emballage de petits cadeaux	Boîtes à bento, bijoux, petites bougies
68 - 75 cm	Le plus polyvalent pour les cadeaux	Livres, petites boîtes, bouteilles simples
90 cm	Emballage de produits spécifiques ou création d'un petit sac	Bouteille, grand livre, petit sac à main
105 - 118 cm	Idéal pour la confection de sacs	Sac de courses, transport d'objets volumineux
128 - 140 cm	Emballage de vêtements et grands paniers	Vêtements, grand panier à pique-nique
150 cm et plus	Objets très encombrants	Transport d'objets volumineux (ex: déménagement de futons ou couettes)

## Les nouages

Choisir la bonne taille

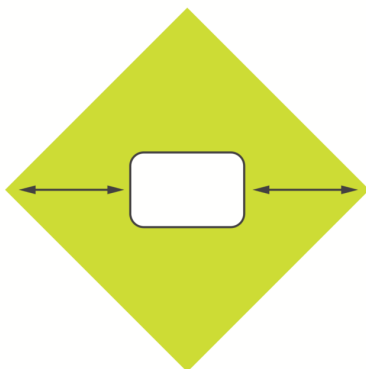

Pour bien choisir la taille de son furoshiki, il faut que l'objet à emballer corresponde à un tiers de la longueur, d'un coin à un autre en diagonale.

Les noeuds

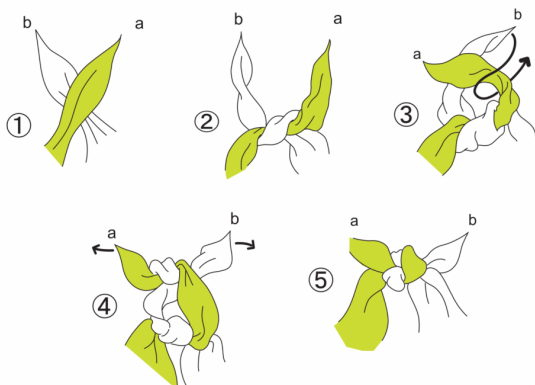

Pour nouer un furoshiki, vous devrez essentiellement faire un nœud plat appelé Ma-musubi :

- Croisez la pointe a sur la pointe b.
- Faites un premier nœud
- Pliez la pointe a puis faites passer sur la pointe a puis dans la boucle formée par a.
- Tirez sur les deux pointes
- Le nœud est formé !

Otsukai Tsutsumi – le classique pour boîte rectangulaire

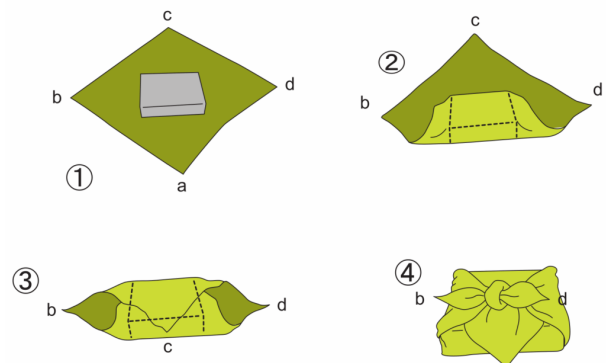

Posez la boîte l'endroit contre la table. Rabattez la pointe face à vous a et glissez ce coin sous la boîte. Rabattez la pointe d'en face c. Nouez en utilisant le nœud « Mamusubi » les deux coins qui restent b et d.

Hon Tsutsumi – pour deux livres

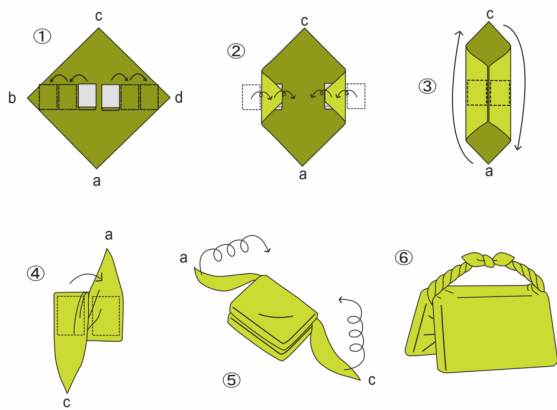

Posez les livres au centre et faites les glissez vers les coins b et d.  
 Rabattez le coin b sur le livre accolé et basculez le livre 2 fois avec le tissu. Faites de même avec le second livre.  
 Tirez les coins a et c vers les côtés opposés pour obtenir quelque chose qui ressemble au schéma 5.  
 Basculez le livre de gauche sur le livre de droite.  
 Tournicotez les points c et a et rejoignez-les pour faire un poignet. Maintenez avec un noeud.

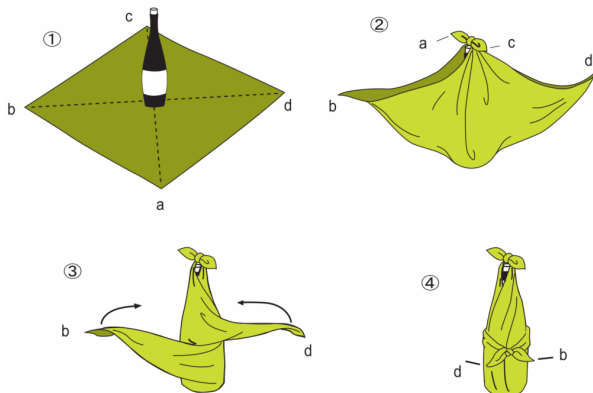

Posez le tissu envers face à vous. Placez la bouteille au centre.  
 Faites un noeud mamusubi avec les pointes a et c au sommet de la bouteille.  
 Prenez les pointes b et d et coisez-les derrière la bouteille.  
 Faites un noeud mamusubi avec b et d devant la bouteille.

Bin Tsutsumi (nihon) – pour 2 bouteilles

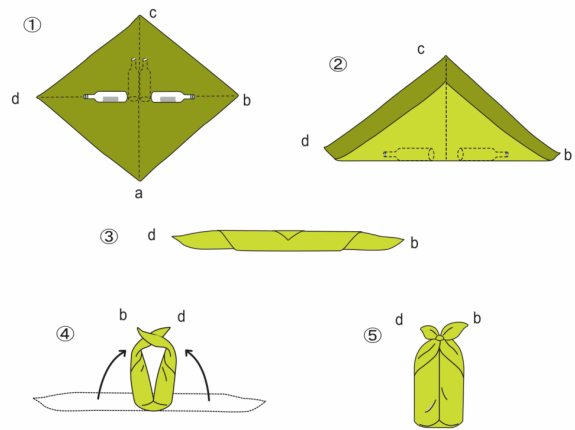

Posez le tissu envers face à vous. Posez les bouteilles à plat selon une diagonale en laissant un espace équivalent à leurs diamètres au centre.  
 Recouvrez les bouteilles avec le coin a.  
 Tenez les bouteilles et faites les tourner pour les envelopper.  
 Remettez les bouteilles debout.  
 Faites un noeud mamusubi avec b et d sur le sommet.

Hana Tsutsumi – pour une bouteille avec un effet fleur

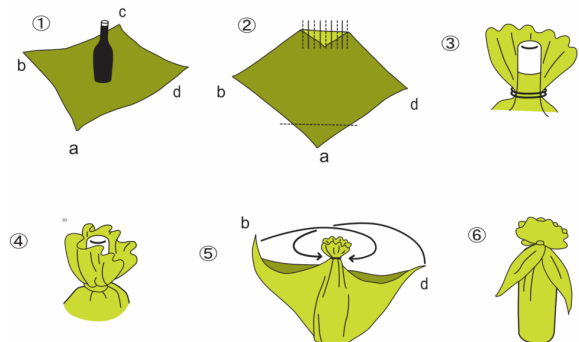

Posez le tissu envers face à vous. Placez la bouteille au centre.  
 Repliez le coin c sur l'envers et faites des plis. Maintenez les plis en place sur le goulot au moyen d'un élastique.  
 Faites de même avec le coin a.  
 Prenez chaque coin b et d faites-les se croiser autour de l'élastique. Faites un noeud mamusubi avec les pointes b et d pour cacher l'élastique.

Ento Tsutsumi – pour un objet cylindrique

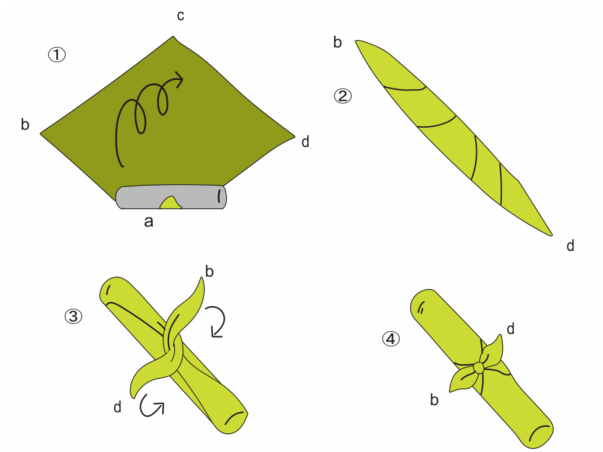

Posez le tissu envers face à vous. Placez l'objet au niveau du coin c.  
 Faites rouler l'objet vers le coin a en prenant le tissu.  
 Prenez les deux pointes b et d et faites un noeud mamusubi au milieu.  
 Et vous, avez-vous déjà pratiqué le furoshiki?



## Couronne en tissu – 3 tailles

Réalisez une couronne en tissu réutilisable pour un anniversaire, un déguisement ou simplement pour s'amuser ! Ainsi, vous pourrez la réutiliser tous les ans au moment de tirer les rois, surtout si vous cuisinez vous-même la galette.

Facile à coudre, ce DIY couture est parfait pour utiliser vos **chutes de tissu** et créer un accessoire unique et personnalisable. De plus, l'élastique est totalement caché par du tissu pour un résultat super propre.

Avec ou sans **rembourrage**, ajustable grâce à un élastique cousu dans le dos (que l'on peut remplacer par des liens), cette couronne en tissu lavable plaira aux petits comme aux grands.

### Comment coudre une couronne en tissu

#### Matériel nécessaire

Il vous faudra :

- du tissu assez épais (tissu d'ameublement, feutrine, **denim**, **velours**...) : 25 cm en 110 cm
- du tissu pour la **doublure** (vous pouvez utiliser le même) : 25 cm en 110 cm
- de l'**entoilage** (**Vlieseline H250**) si votre tissu est trop fin, ou bien molleton
- du **fil assorti**
- de l'élastique en 1 à 2,5 cm de large, prévoyez 10 cm et vous serez large
- éventuellement du **fil à broder**, des **chutes de tissu**, des pompons....

#### Etapes de montage

①



Entoiler l'envers du morceau de tissu qui se retrouvera à l'extérieur. Cette étape est facultative : si la feutrine est épaisse, cela ne sera pas nécessaire.

Vous pouvez également insérer du molleton entre les deux rectangles de tissu à l'étape 2 si vous le préférez. Ceci conférera à la couronne un effet 3D sympa.

Tracer le contour de la couronne sur le tissu entoilé avec un feutre qui s'efface. Il ne faut pas couper le tissu lors de cette étape.

Le patron ne donne qu'une demi couronne : il faudra plier le tissu et reporter deux fois le patron.

2

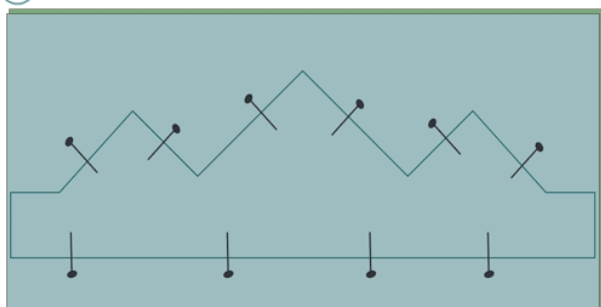

Superposer les deux pièces de tissu (avec éventuellement du molleton entre les deux épaisseurs).

Piquer en suivant le tracé.

3



Couper un rectangle de tissu de 6 cm sur 25 cm. Le plier en deux, endroit contre endroit, dans le sens de la longueur et piquer à 0,5 du bord.

4



Retourner cette gaine, presser avec le fer à repasser pour aplatir la couture et en centrant celle-ci sur le milieu d'une face.

Insérer l'élastique dans la gaine à l'aide d'une épingle à nourrice. Faire tenir l'élastique avec deux épingles à chaque extrémité.

Vous pouvez mesurer le tour de tête pour en déduire la longueur d'élastique nécessaire et ajuster en conséquence.

5

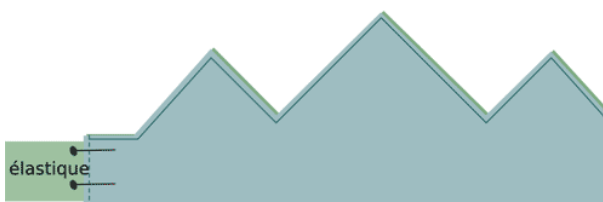

Couper la couronne en taillant à 3 mm de la couture (éventuellement avec des ciseaux cranteurs). Si le tissu s'effiloche, vous pouvez surfiler les bords à la machine ou au point de boutonnière.

Intercaler le ruban élastique entre les deux épaisseurs en insérant 1 à 1,5 cm. L'épingler de chaque côté et piquer, éventuellement avec deux piqures pour solidifier. Décorer la couronne avec des chutes de feutrine, des boutons, un appliqué comme une étoile ou l'initiale... ou encore un appliqué inversé.



## 8 conseils pour coudre vos cadeaux de Noël

Noël approche à grands pas et même s'il ne reste que quelques jours avant le 25 décembre, vous avez encore le temps de confectionner vous-même, avec vos blanches mains, de jolis cadeaux. J'ai déjà listé plein d'idées de cadeaux à coudre et si vous paniquez, suivez ces quelques astuces pour coudre des cadeaux de Noël.

(crédit photo [Premier Packaging / Flickr](#))

### 8 astuces pour coudre des cadeaux de Noël

Tout d'abord, établissez un calendrier d'attaque pour :

- rassembler le matériel
- préparer les différentes pièces
- coudre.

Côtés astuces et conseils, voici les règles :

#### 1. Faites simple

Il n'est plus temps d'apprendre à coudre une veste cintrée ou une robe de soirée ! Vous

aurez le temps pour cela après les fêtes, mais d'ici au 25 décembre, cousez des objets faciles ou que vous avez déjà confectionnés. Vous éviterez de vous énerver sur une étape que vous ne comprenez pas!

#### 2. Choisissez de beaux tissus

Faire simple ne veut pas forcément dire simpliste. Même si vous ne cousez qu'un [étui à mouchoirs](#), vous pouvez en faire un chef d'oeuvre, en le faisant dans un beau tissu (du [velours](#) par exemple, avec des bords dans un beau galon)

#### 3. Choisissez des patrons de vêtements sans ajustement

Si vous voulez coudre un vêtement, essayez de sélectionner quelque chose qui ne requiert pas de séances d'essayage. Ou alors, demandez les mesures avant (mais dans ce cas, il n'y a plus trop de surprise). Ou encore, prévoyez une séance retouche (mais dans ce cas, il faut que ce soit facile !, qu'il n'y ait pas besoin de tout défaire pour ajuster la taille par exemple).

#### 4. Choisissez le bon tissu

Même si vous voulez utiliser un beau tissu (cf conseil n°2), essayez d'en prendre un facile à coudre. Mettez de côté les **tissus** qui s'effilochent ou qui ne veulent pas avancer sous la **machine**. L'idée est vraiment de se faciliter la vie. Mais si, en cherchant, vous trouverez des tissus qui sont à la fois beaux et faciles à coudre!

#### 5. Prévoyez large

Coudre prend du temps et même si le patron indique un temps de réalisation de 2h ou 3h, il vaut mieux prévoir 4h ou 6h ! Je ne mets pas en doute votre rapidité mais avec les mauvaises surprises qui peuvent arriver (du style un bébé malade, ou pire un homme malade), il est raisonnable de prévoir suffisamment de temps à consacrer à la couture de vos cadeaux!

#### 6. Soyez organisée

Faites un planning et organisez votre espace de travail!

- Trouvez un endroit suffisamment large où vous pourrez étaler vos **tissus**, et éventuellement laisser tout en place le temps de préparer le repas puis de revenir coudre.
- Essayez de faire le même objet pour plusieurs personnes. Certes, vos cadeaux ne seront pas forcément uniques mais en répétant les mêmes gestes, vous serez plus rapides et rien ne vous empêche de customiser pour personnaliser.
- Si vous faites plusieurs projets en même temps, essayez de les faire dans les mêmes **tissus** ou du moins dans les mêmes tons. De cette manière, vous n'aurez pas besoin de changer constamment les fils sur la **machine**! (et cela est valable même en dehors des périodes de fêtes !, surtout si comme moi, vous n'aimez pas ça)
- Si vous prévoyez de beaucoup coudre, préparez plusieurs canettes (là aussi, cela vous évitera d'avoir à ôter le fil de la machine)
- Prévoyez un bon stock d'épingles.
- Si vous faites plusieurs fois le même objet, travaillez à la chaîne : cousez la même pièce autant de fois que d'objets. Si vous faites des pyjamas, cousez toutes les coutures des côtés à la suite puis **repassez** toutes ces coutures en même temps avant de revenir coudre toutes les coutures d'entrejambe.

#### 7. Customisez

Si vous ne vous sentez pas capable de coudre un vêtement en entier, vous pouvez juste customiser un vêtement acheté dans le commerce, avec des paillettes, des rubans, un dessin peint à la peinture textile... Laissez libre court à votre créativité et pensez au destinataire et à ses passions !

#### 8. Faites vous plaisir

Enfin, il ne faut pas que faire un cadeau cousu main soit une corvée. L'idée est de se faire plaisir afin de faire plaisir. Si vous n'avez pas envie de coudre, si cela ne vous motive pas, ne vous forcez pas!

Et faire des cadeaux cousus main ne veut pas dire forcément coudre des vêtements ! Cela peut être des décorations de Noël, des décors pour la maison, du linge de maison, ou des peluches.. Le champ des possibilités est vaste si vous avez d'autres conseils, je serais ravie de les rajouter à la liste ! Vos commentaires sont les bienvenus.



## Cousez vos cartes de Noël !

Vous aimez envoyer des cartes de voeux au moment des fêtes de fin d'année? Dans ce cas, je vous propose de coudre vos propres cartes de Noël pour 'ajouter une touche personnelle à vos vœux, alliant techniques de couture et créativité festive pour un résultat original.

Si l'on pense souvent à coudre des cadeaux, on oublie parfois que l'emballage et les cartes peuvent aussi passer sous le [pied presseur](#). Cela vous permettra en outre de vos plus petits coupons de tissu. Au lieu de jeter ces précieux centimètres carrés, transformez-les en jolies attentions.

### Astuces pour coudre des cartes de Noël

#### Pourquoi mélanger papier et textile ?

L'association du papier (cartonné) et du tissu apporte beaucoup de relief et de texture et on peut vraiment être créatif. C'est aussi une excellente porte d'entrée pour les débutants ou pour initier les enfants à la couture sans la pression de réaliser un vêtement complexe.

#### Le matériel nécessaire

Pour ce projet, nul besoin d'investir massivement. Vous aurez besoin :

- Du papier cartonné (type Canson ou cartes vierges).
- Vos [chutes de tissu](#) (coton, lin, ou même [feutrine](#)).
- Du fil (assorti ou contrastant pour un effet décoratif). Avec de l'entraînement on peut envisager d'utiliser du [fil métallique](#).
- Une [machine à coudre](#) ou une aiguille à main.
- De la [colle](#) en bâton (pour maintenir le tissu avant la couture).

#### Idées de motifs simples et efficaces

L'objectif est de rester graphique. Faites simple : ne surchargez pas la carte ; évitez de coudre à travers plus de trois épaisseurs de papier cartonné à la fois pour éviter de casser les [aiguilles](#) ou de bloquer votre machine. Voici trois idées réalisables en moins de 15 minutes :

- Le sapin minimaliste : Trois triangles de [tissu](#) verts superposés ou un simple triangle de tissu à motifs cousu au point zigzag.
- Les boules de Noël : Des cercles de [tissu](#) colorés reliés au haut de la carte par une couture droite noire imitant le fil de suspension.
- L'étoile filante : Une étoile en feutrine cousue au centre, avec des lignes de couture décoratives s'étirant vers le bord de la carte.

### Astuce pour la couture sur papier

Contrairement au tissu, les trous dans le papier ne disparaissent pas. Chaque trou d'aiguille est définitif.

- Réglez votre point : Allongez la longueur du point (entre 3 et 4 mm). Des points trop serrés transformeront votre carte en timbre-poste détachable.
- Pas de marche arrière : Pour arrêter les fils, ne faites pas de point d'arrêt machine. Tirez les fils sur l'envers de la carte, faites un nœud à la main et fixez avec un point de [colle](#) ou un morceau de [ruban](#) adhésif masqué par une [doublure](#) en papier.
- L'entraînement mène à la perfection : entraînez-vous à coudre sur des chutes de papier cartonné pour maîtriser la tension et vous familiariser avec le processus avant de travailler sur votre carte finale.
- Cachez l'arrière : L'envers des coutures peut ne pas être propre et ordonné. Collez une autre feuille de papier ou de carton par-dessus pour cacher les fils et obtenir une surface propre pour écrire votre message.

### Conseils pour des cartes cousues à la main

- Pré-perforation : Pour coudre à la main avec une aiguille et du [fil à broder](#), il est beaucoup plus facile de pré-perforer les trous le long des traits de crayon à l'aide d'une épingle ou d'un poinçon.
- Formes simples : Créez les contours de motifs de Noël simples, comme des sapins, des boules ou des étoiles, en reliant les trous pré-perforés avec du fil. Normalement, le fil cachera les traits de crayon.
- Décorations : Cousez à la main de petits [boutons](#), des [perles](#) ou des rubans pour ajouter du relief et une touche festive.

### Conseils pour des cartes cousues à la machine

- Utilisez un stabilisateur : Placez du [papier de soie](#) sous le tissu (si vous utilisez des chutes) avant de coudre pour éviter les plis. Vous pourrez ensuite retirer l'excédent. Vous pouvez aussi coller le tissu sur le papier avant de le piquer

- Couture à main levée : Si vous êtes à l'aise, désactivez les griffes d'entraînement de votre machine et utilisez un pied à repasser pour la couture à main levée afin de « [dessiner](#) » le motif avec le fil sur la carte.
- Variété de points : Expérimentez différents points, comme un point droit autour de formes simples ou un point zigzag pour une texture différente.
- [Repassage](#) : Après la couture, un coup de [fer à repasser](#) permet d'aplatir le motif et d'éliminer les plis.
- Assemblage avec du tissu : [Découpez](#) des formes dans les chutes de tissu (comme des triangles pour les arbres) et utilisez un peu de colle pour les positionner avant de les coudre sur la carte.

### Pour aller plus loin : optimisez vos créations

# Annexes

# Patron de la chaussette de Noël

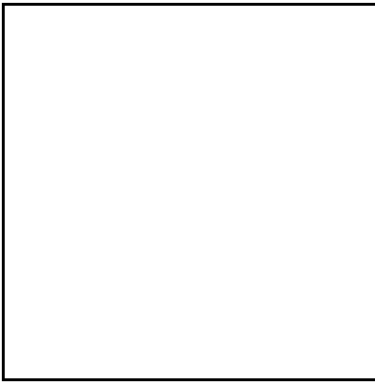

## STOP!

Imprimez d'abord uniquement cette page pour vérifier l'échelle.  
Le carré de gauche doit mesurer 5 cm. Imprimez «taille réelle» en mode «portrait».  
Formaté pour les formats de papier A4.

Print only this page first to check accuracy.  
The square to the left should measure 5 cm. Print "actual size" in "portrait" mode (not auto-center). Formatted for A4 paper sizes.

Imprima solo esta página primero para verificar la precisión.

### Choisissez votre taille / Choose the size! / Elige el tamaño

Utilisez Adobe Reader pour sélectionner la taille à imprimer.

Open this file using Adobe reader to be able to select the size you want to print

Abra este archivo con Adobe Reader para poder seleccionar el tamaño que desea imprimir

Pour imprimer le PDF, assurez-vous d'abord de le télécharger, avant de l'imprimer. Cela signifie qu'au lieu de simplement cliquer sur le lien et d'ouvrir le PDF dans une fenêtre de navigateur, vous devez cliquer sur le lien du PDF à l'aide de l'option «clic droit» ou «clic de contrôle» de votre souris ou de votre clavier. Cela vous donnera la possibilité de «Télécharger le fichier lié». Une fois le fichier téléchargé, il devrait s'imprimer parfaitement !

To print the PDF template, be sure to first download the pattern and then print it. This means rather than simply clicking the link and opening the PDF in a browser window, you should click on the pattern link using the "right click" or "control click" option on your mouse or keyboard. This will give you the option to "Download the linked file." Once the file is downloaded, it should print like a charm!

Para imprimir la plantilla PDF, asegúrese de descargar primero el patrón y luego imprimirlo. Esto significa que en lugar de simplemente hacer clic en el enlace y abrir el PDF en una ventana del navegador, debe hacer clic en el enlace del patrón usando la opción «clic derecho» o «clic de control» en su mouse o teclado. Esto le dará la opción de «Descargar el archivo vinculado». Una vez que se descarga el archivo, ¡debería imprimirse a la perfección!

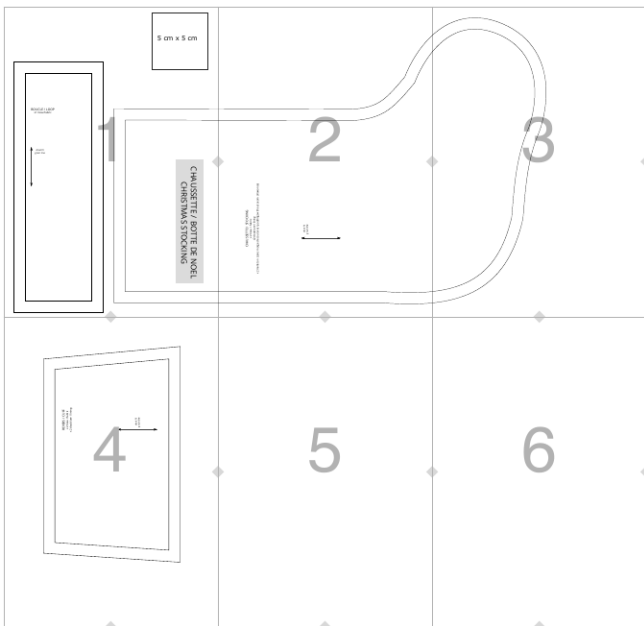

©2022 Petitcitron.com

Ce patron est pour un usage privé. La production de masse, la revente ou la distribution de ce modèle sous quelque forme que ce soit est strictement interdite.

Mass production, resale, or distribution of this pattern in any form is strictly prohibited.

Este patrón es para uso privado. Queda estrictamente prohibida la producción en masa, la reventa o la distribución de este modelo en cualquier forma.

5 cm x 5 cm

BOUCLE / LOOP  
x1 tissu/fabric

↕  
droit fil  
grain line

CHAUSSETTE / BOTTE DE NOEL  
CHRISTMAS STOCKING

CHAUSSETTE / STOCKING

x2 tissu / fabric

x2 doublure / lining

x2 molleton (sans marge de couture) / padding( without seam allowance)

droit fil  
grain line



2

3

REVERS / CUFF  
x2 tissu / fabric  
x2 doublure / lining



droit fil  
grain line



# Gabarits décoration de Noël

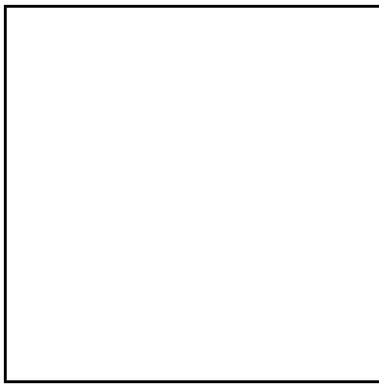

## STOP!

Imprimez d'abord uniquement cette page pour vérifier l'échelle.  
Le carré de gauche doit mesurer 5 cm. Imprimez «taille réelle» en mode «portrait».  
Formaté pour les formats de papier A4.

Print only this page first to check accuracy.  
The square to the left should measure 5 cm. Print "actual size" in "portrait" mode (not auto-center). Formatted for A4 paper sizes.

Imprima solo esta página primero para verificar la precisión.

### Choisissez votre taille / Choose the size! / Elige el tamaño

Utilisez Adobe Reader pour sélectionner la taille à imprimer.

Open this file using Adobe reader to be able to select the size you want to print

Abra este archivo con Adobe Reader para poder seleccionar el tamaño que desea imprimir

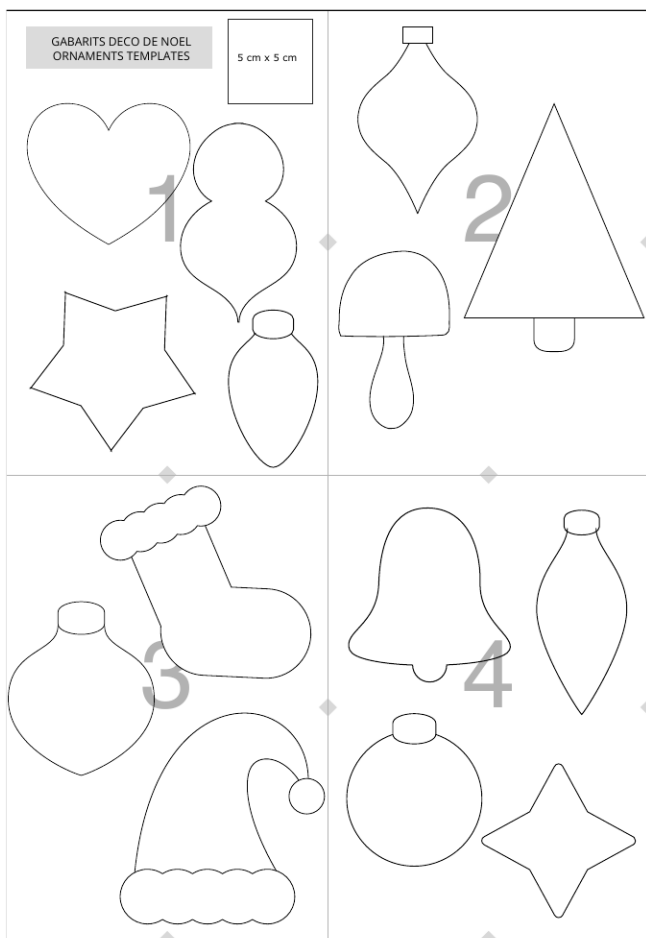

Pour imprimer le PDF, assurez-vous d'abord de le télécharger, avant de l'imprimer. Cela signifie qu'au lieu de simplement cliquer sur le lien et d'ouvrir le PDF dans une fenêtre de navigateur, vous devez cliquer sur le lien du PDF à l'aide de l'option «clic droit» ou «clic de contrôle» de votre souris ou de votre clavier. Cela vous donnera la possibilité de «Télécharger le fichier lié». Une fois le fichier téléchargé, il devrait s'imprimer parfaitement !

To print the PDF template, be sure to first download the pattern and then print it. This means rather than simply clicking the link and opening the PDF in a browser window, you should click on the pattern link using the "right click" or "control click" option on your mouse or keyboard. This will give you the option to "Download the linked file." Once the file is downloaded, it should print like a charm!

Para imprimir la plantilla PDF, asegúrese de descargar primero el patrón y luego imprimirlo. Esto significa que en lugar de simplemente hacer clic en el enlace y abrir el PDF en una ventana del navegador, debe hacer clic en el enlace del patrón usando la opción «clic derecho» o «clic de control» en su mouse o teclado. Esto le dará la opción de «Descargar el archivo vinculado». Una vez que se descarga el archivo, ¡debería imprimirse a la perfección!

©2022 Petitcitron.com

Ce patron est pour un usage privé. La production de masse, la revente ou la distribution de ce modèle sous quelque forme que ce soit est strictement interdite.

Mass production, resale, or distribution of this pattern in any form is strictly prohibited.

Este patrón es para uso privado. Queda estrictamente prohibida la producción en masa, la reventa o la distribución de este modelo en cualquier forma.

GABARITS DECO DE NOEL  
ORNAMENTS TEMPLATES

5 cm x 5 cm

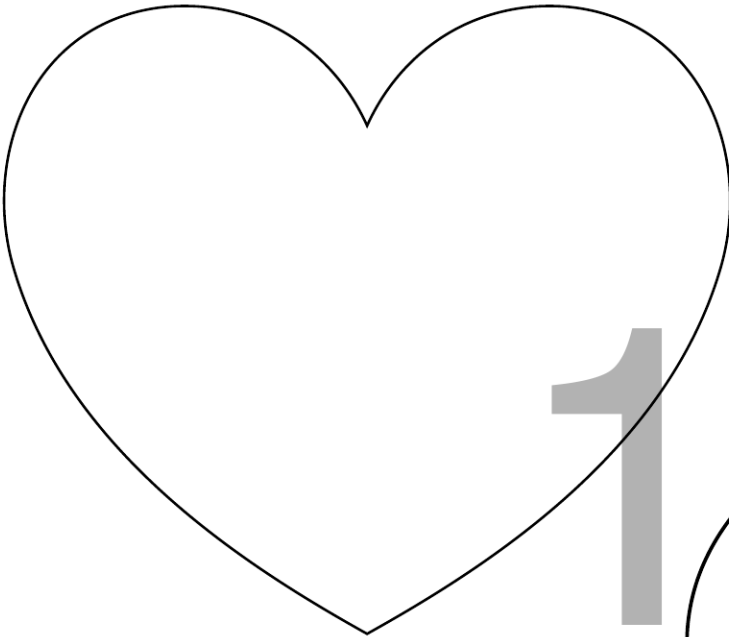

1

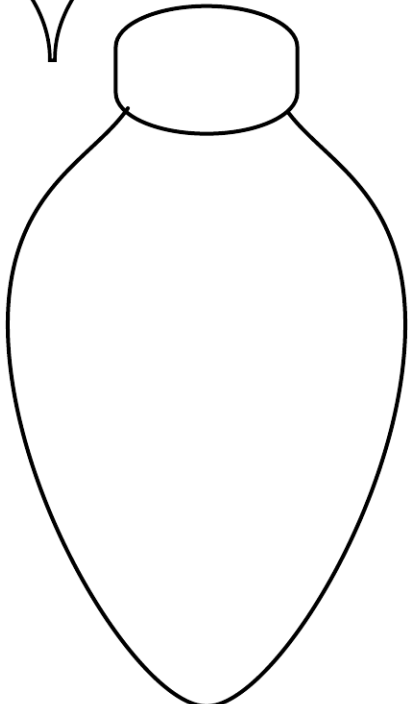
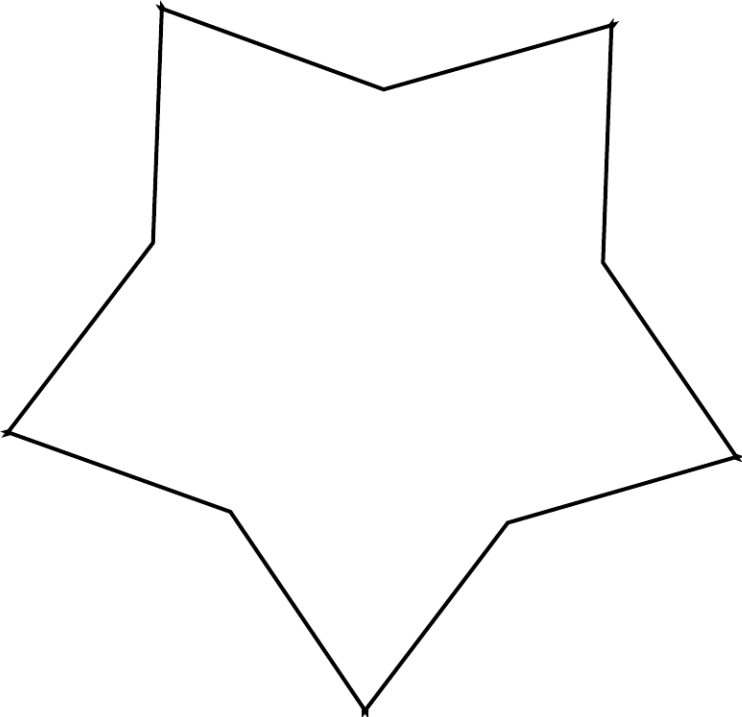
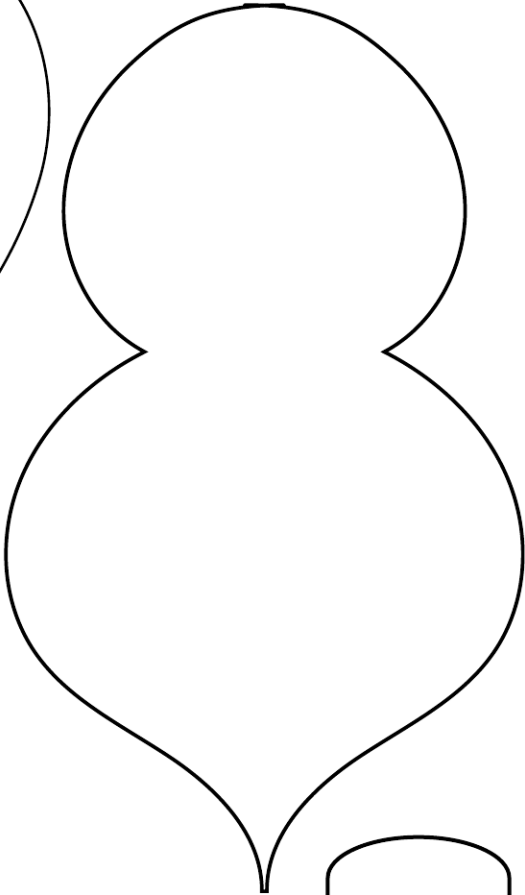

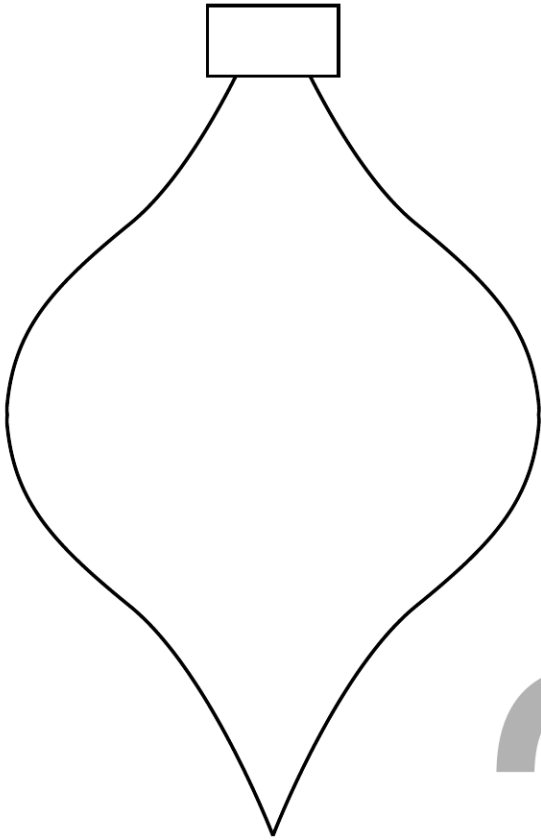

2

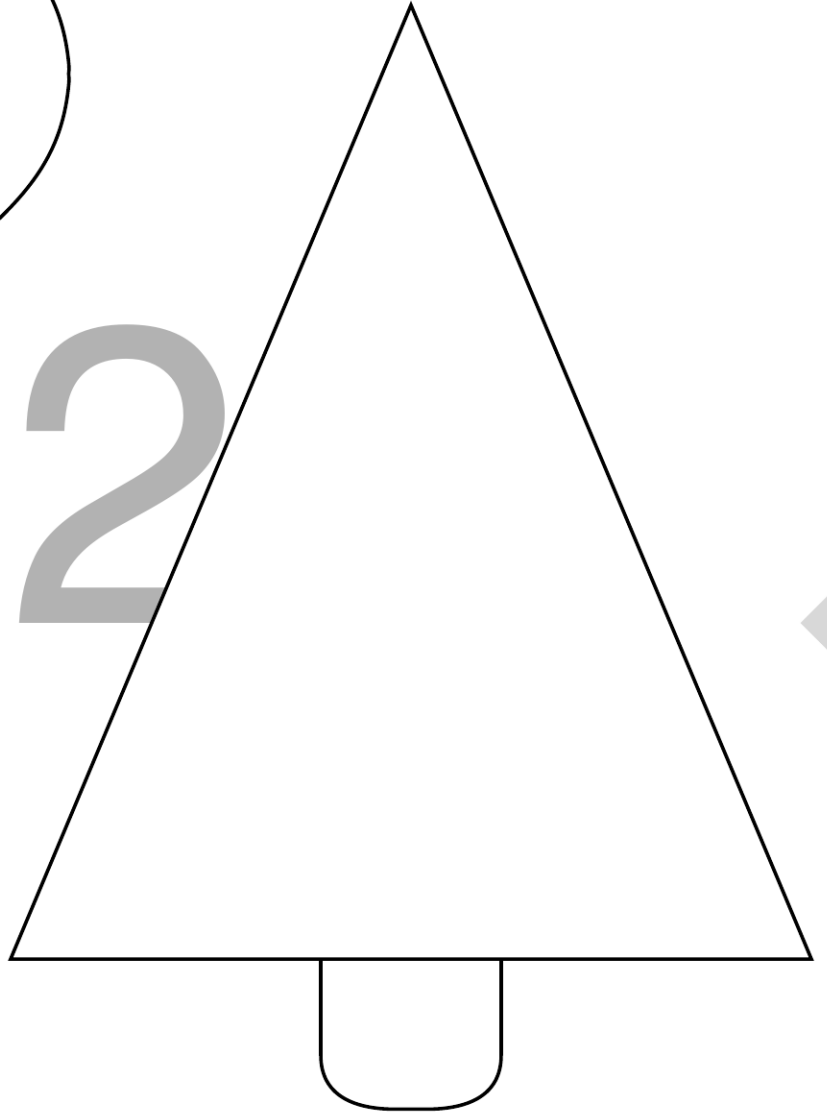
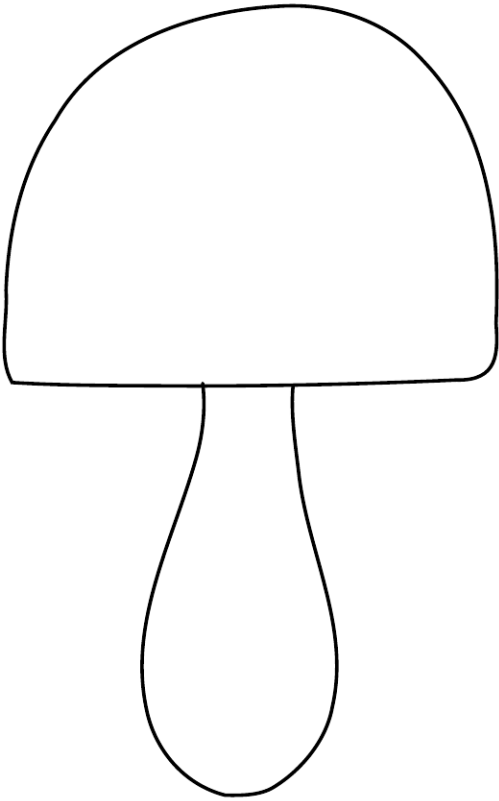

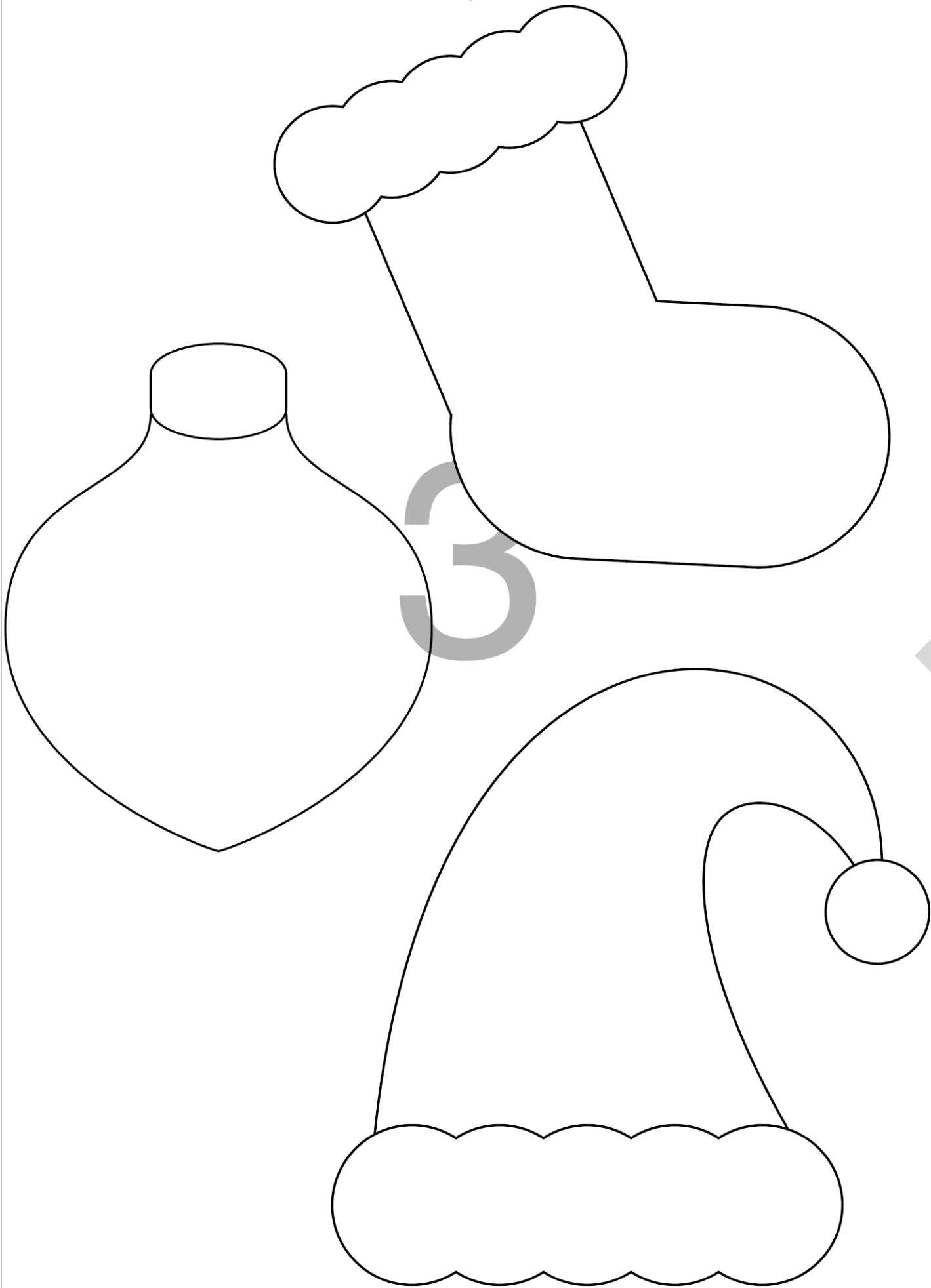

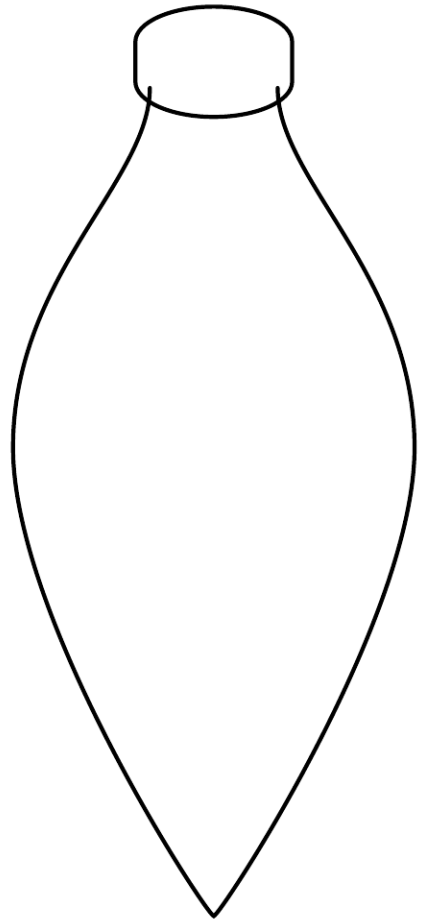
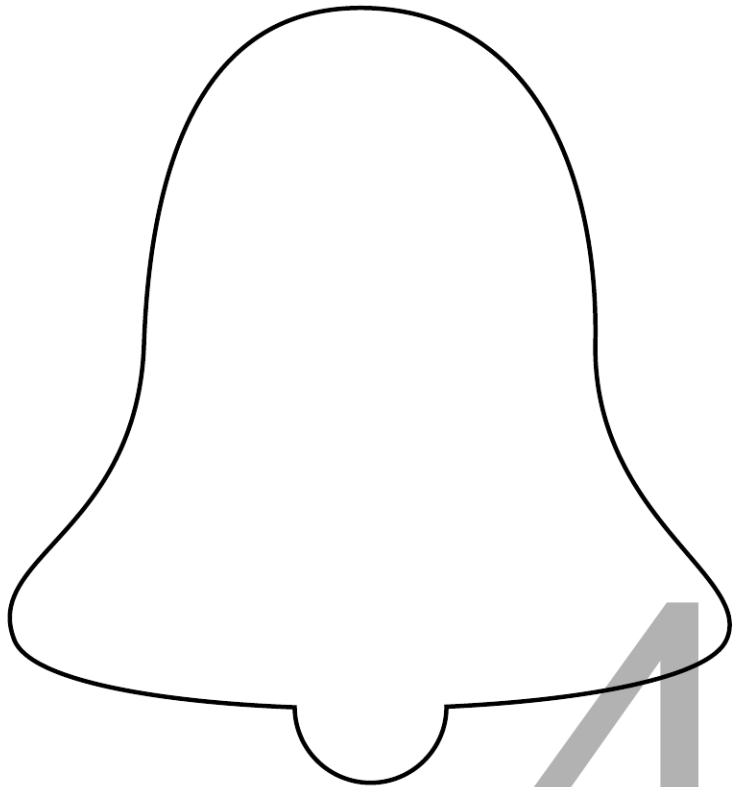

4

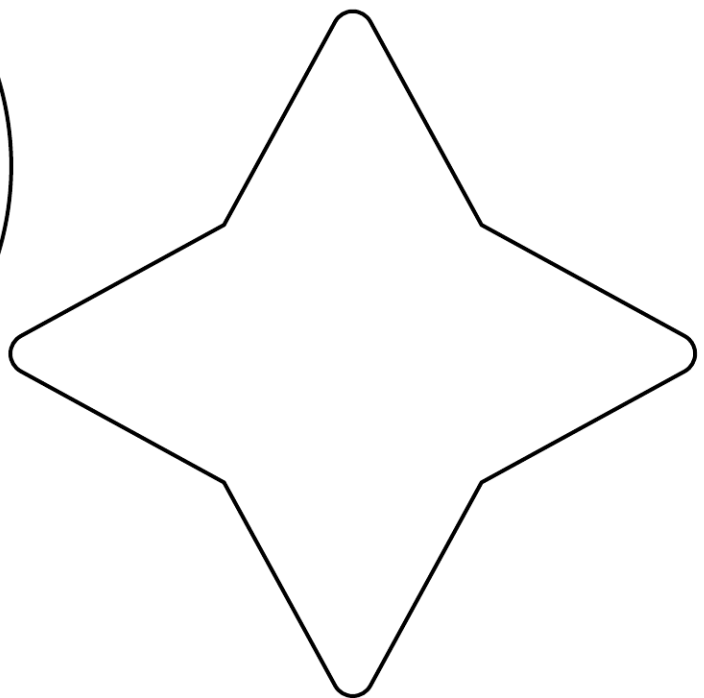
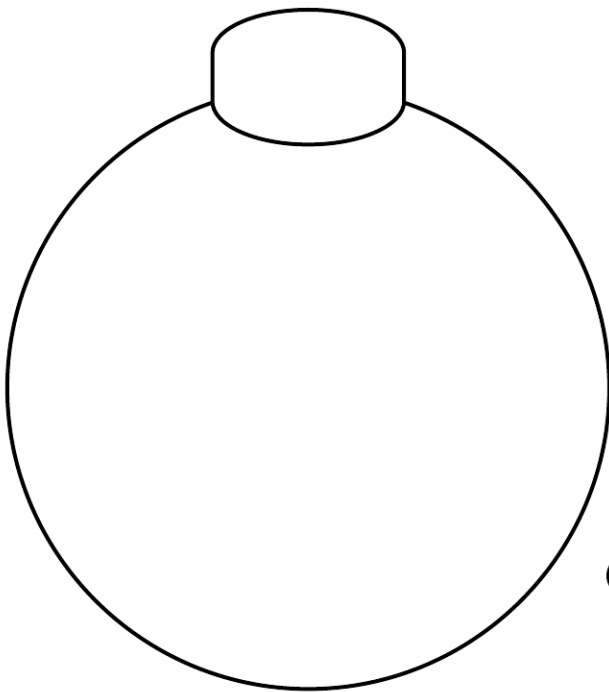

## Gabarits du sapin en tissu

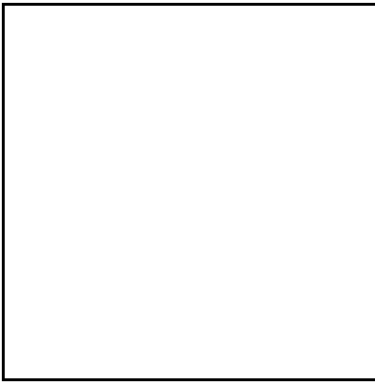

## STOP!

Imprimez d'abord uniquement cette page pour vérifier l'échelle.  
Le carré de gauche doit mesurer 5 cm. Imprimez «taille réelle» en mode «portrait».  
Formaté pour les formats de papier A4.

Print only this page first to check accuracy.  
The square to the left should measure 5 cm. Print "actual size" in "portrait" mode (not auto-center). Formatted for A4 paper sizes.

Imprima solo esta página primero para verificar la precisión.

### Choisissez votre taille / Choose the size! / Elige el tamaño

Utilisez Adobe Reader pour sélectionner la taille à imprimer.

Open this file using Adobe reader to be able to select the size you want to print

Abra este archivo con Adobe Reader para poder seleccionar el tamaño que desea imprimir

Pour imprimer le PDF, assurez-vous d'abord de le télécharger, avant de l'imprimer. Cela signifie qu'au lieu de simplement cliquer sur le lien et d'ouvrir le PDF dans une fenêtre de navigateur, vous devez cliquer sur le lien du PDF à l'aide de l'option «clic droit» ou «clic de contrôle» de votre souris ou de votre clavier. Cela vous donnera la possibilité de «Télécharger le fichier lié». Une fois le fichier téléchargé, il devrait s'imprimer parfaitement !

To print the PDF template, be sure to first download the pattern and then print it. This means rather than simply clicking the link and opening the PDF in a browser window, you should click on the pattern link using the "right click" or "control click" option on your mouse or keyboard. This will give you the option to "Download the linked file." Once the file is downloaded, it should print like a charm!

Para imprimir la plantilla PDF, asegúrese de descargar primero el patrón y luego imprimirlo. Esto significa que en lugar de simplemente hacer clic en el enlace y abrir el PDF en una ventana del navegador, debe hacer clic en el enlace del patrón usando la opción «clic derecho» o «clic de control» en su mouse o teclado. Esto le dará la opción de «Descargar el archivo vinculado». Una vez que se descarga el archivo, ¡debería imprimirse a la perfección!

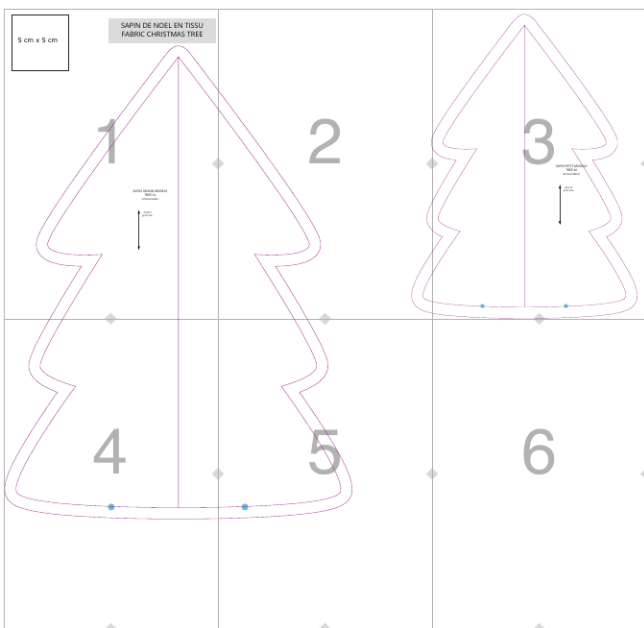

©2022 Petitcitron.com

Ce patron est pour un usage privé. La production de masse, la revente ou la distribution de ce modèle sous quelque forme que ce soit est strictement interdite.

Mass production, resale, or distribution of this pattern in any form is strictly prohibited.

Este patrón es para uso privado. Queda estrictamente prohibida la producción en masa, la reventa o la distribución de este modelo en cualquier forma.

5 cm x 5 cm

# SAPIN DE NOEL EN TISSU FABRIC CHRISTMAS TREE

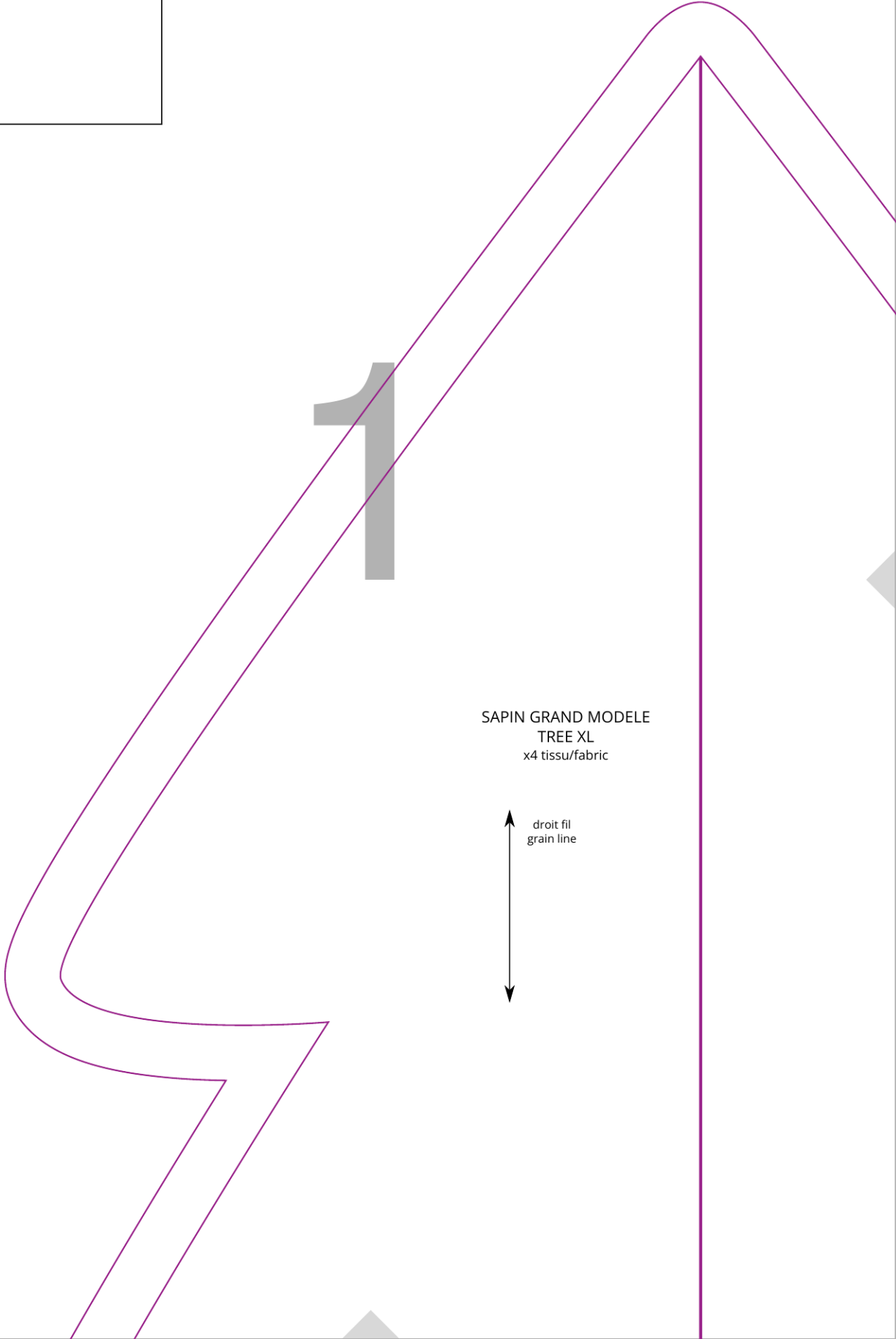

SAPIN GRAND MODELE  
TREE XL  
x4 tissu/fabric

droit fil  
grain line

2

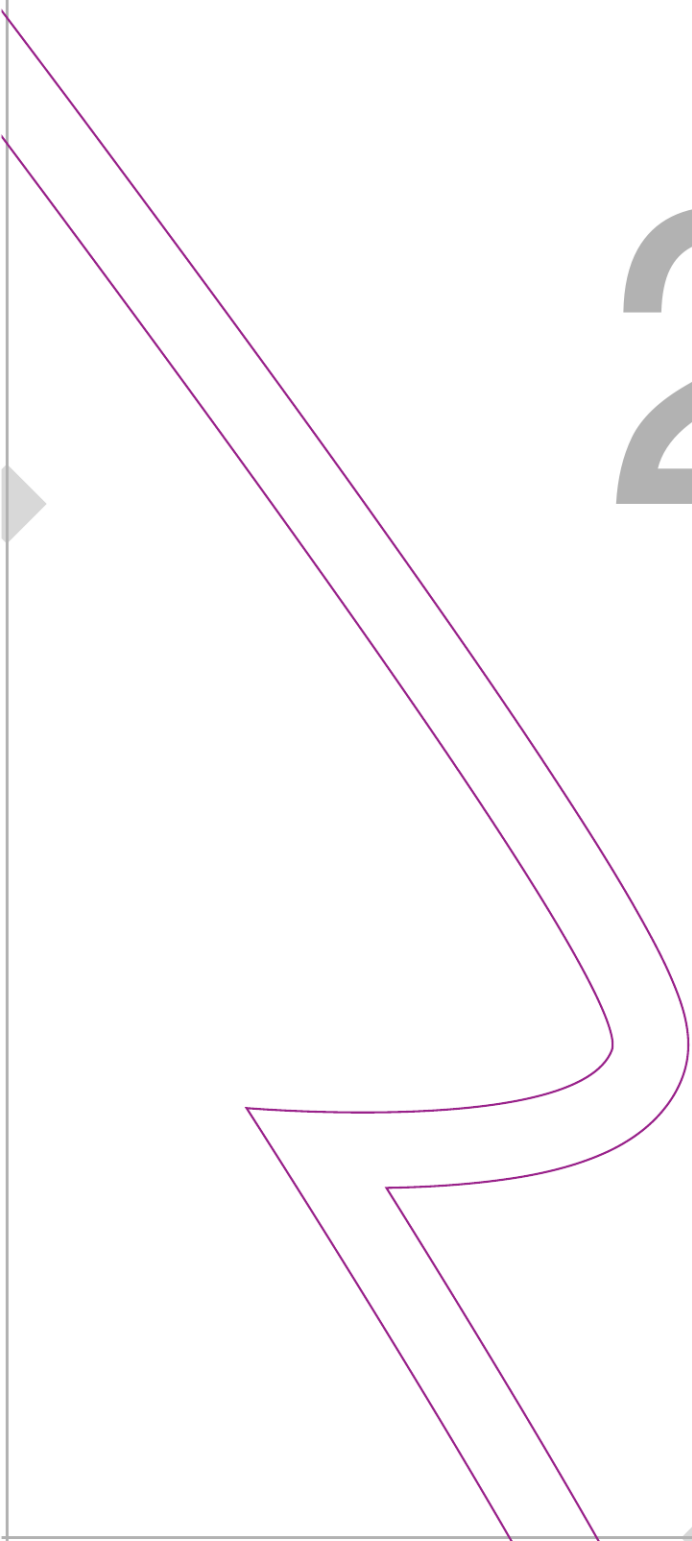

3

SAPIN PETIT MODELE  
TREE M  
x4 tissu/fabric

droit fil  
grain line

4

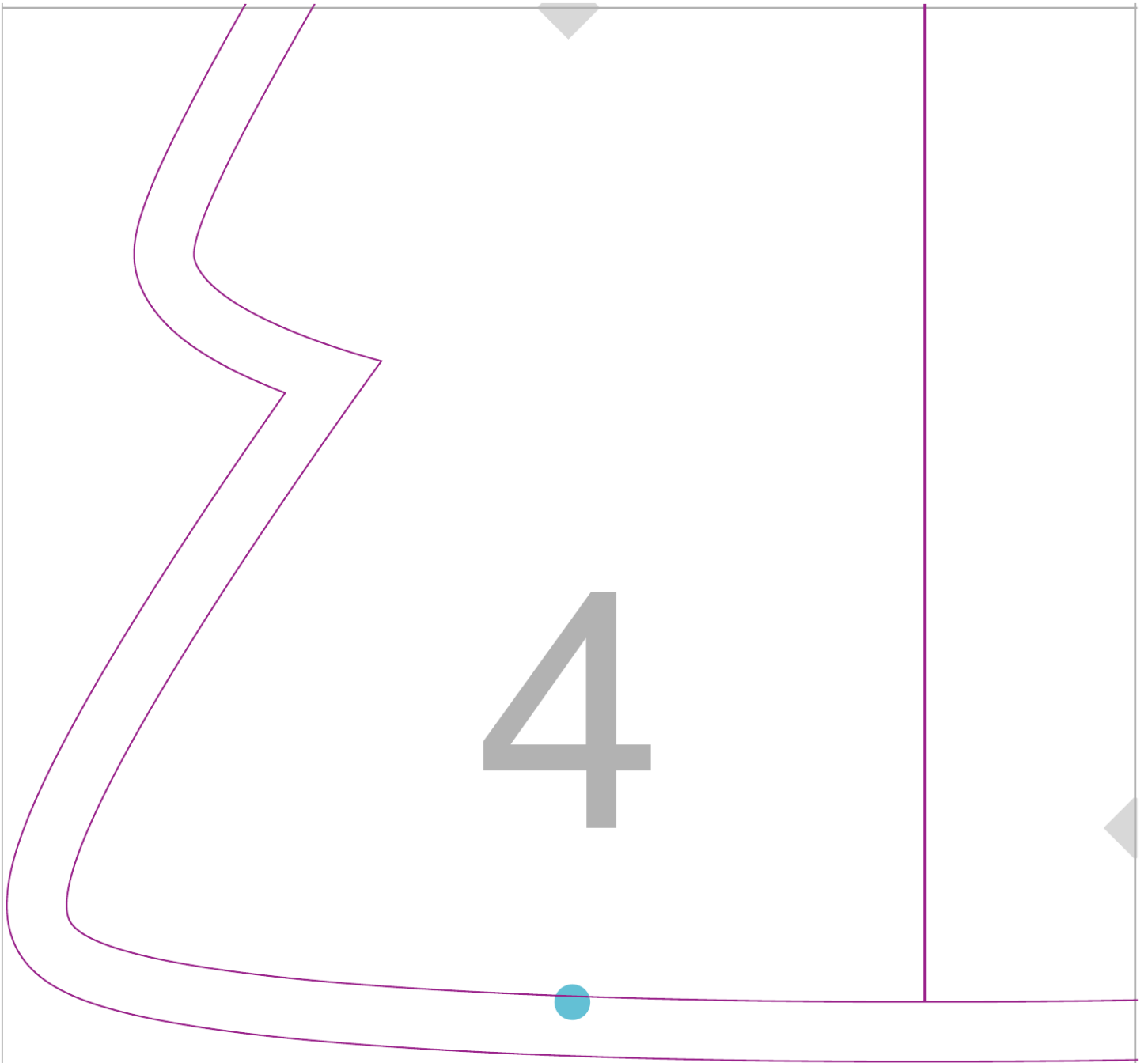

5

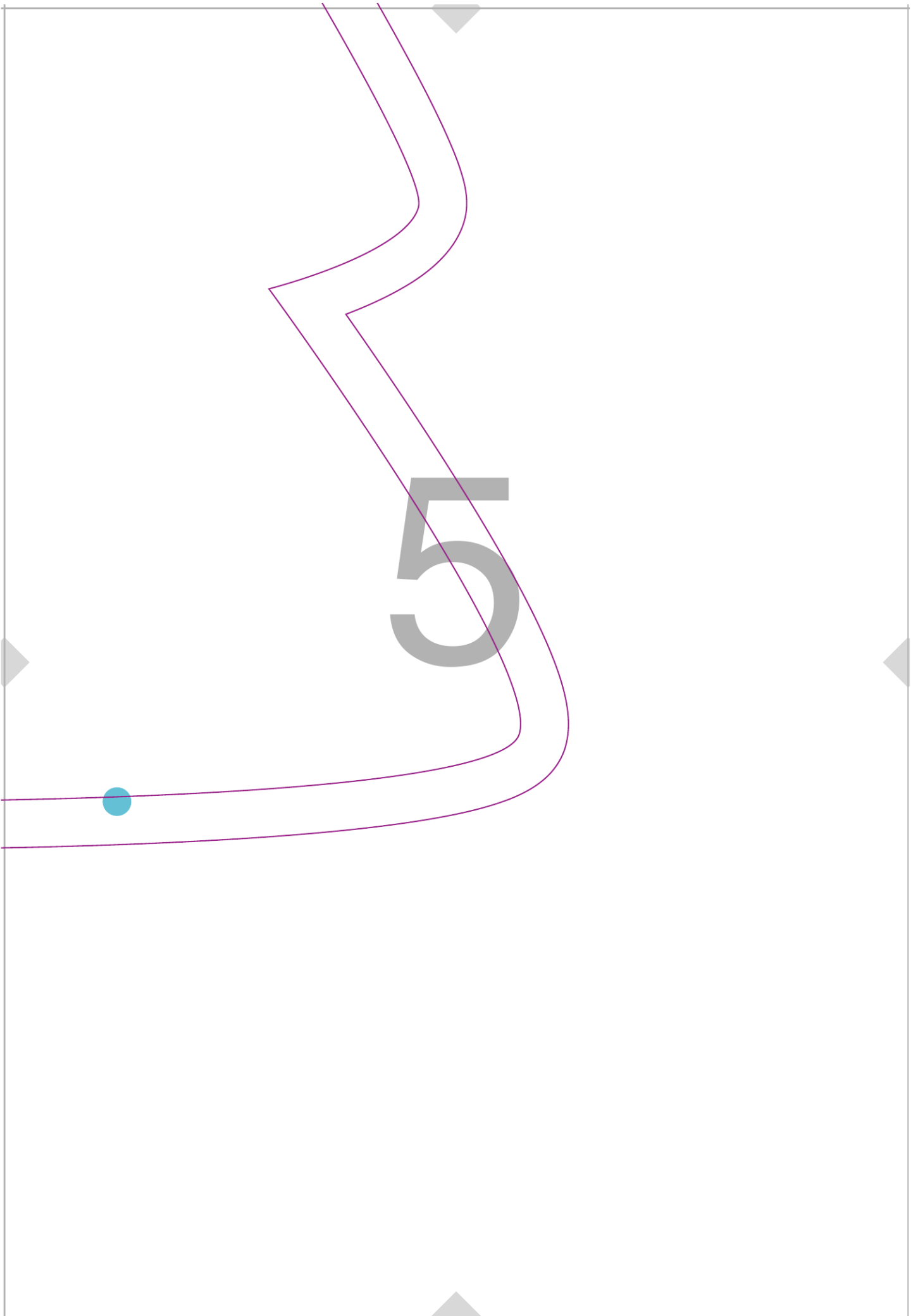

Patron de la couronne

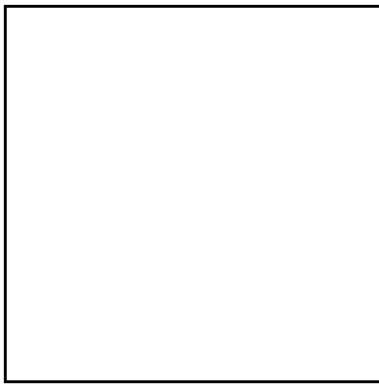

## STOP!

Imprimez d'abord uniquement cette page pour vérifier l'échelle.  
Le carré de gauche doit mesurer 5 cm. Imprimez «taille réelle» en mode «portrait».  
Formaté pour les formats de papier A4.

Print only this page first to check accuracy.  
The square to the left should measure 5 cm. Print "actual size" in "portrait" mode (not auto-center). Formatted for A4 paper sizes.

Imprima solo esta página primero para verificar la precisión.

## Choisissez votre taille / Choose the size! / Elige el tamaño

Utilisez Adobe Reader pour sélectionner la taille à imprimer.

Open this file using Adobe reader to be able to select the size you want to print

Abra este archivo con Adobe Reader para poder seleccionar el tamaño que desea imprimir

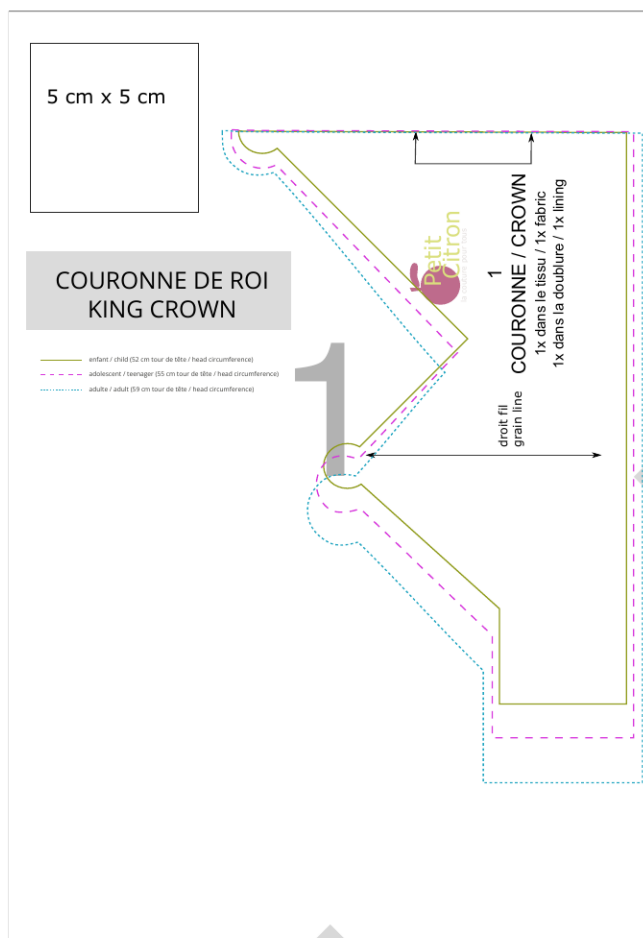

Pour imprimer le PDF, assurez-vous d'abord de le télécharger, avant de l'imprimer. Cela signifie qu'au lieu de simplement cliquer sur le lien et d'ouvrir le PDF dans une fenêtre de navigateur, vous devez cliquer sur le lien du PDF à l'aide de l'option «clic droit» ou «clic de contrôle» de votre souris ou de votre clavier. Cela vous donnera la possibilité de «Télécharger le fichier lié». Une fois le fichier téléchargé, il devrait s'imprimer parfaitement !

To print the PDF template, be sure to first download the pattern and then print it. This means rather than simply clicking the link and opening the PDF in a browser window, you should click on the pattern link using the "right click" or "control click" option on your mouse or keyboard. This will give you the option to "Download the linked file." Once the file is downloaded, it should print like a charm!

Para imprimir la plantilla PDF, asegúrese de descargar primero el patrón y luego imprimirlo. Esto significa que en lugar de simplemente hacer clic en el enlace y abrir el PDF en una ventana del navegador, debe hacer clic en el enlace del patrón usando la opción «clic derecho» o «clic de control» en su mouse o teclado. Esto le dará la opción de «Descargar el archivo vinculado». Una vez que se descarga el archivo, ¡debería imprimirse a la perfección!

©2022 Petitcitron.com

Ce patron est pour un usage privé. La production de masse, la revente ou la distribution de ce modèle sous quelque forme que ce soit est strictement interdite.

Mass production, resale, or distribution of this pattern in any form is strictly prohibited.

Este patrón es para uso privado. Queda estrictamente prohibida la producción en masa, la reventa o la distribución de este modelo en cualquier forma.

5 cm x 5 cm

# COURONNE DE ROI KING CROWN

- enfant / child (52 cm tour de tête / head circumference)
- - - adolescent / teenager (55 cm tour de tête / head circumference)
- · · adulte / adult (59 cm tour de tête / head circumference)

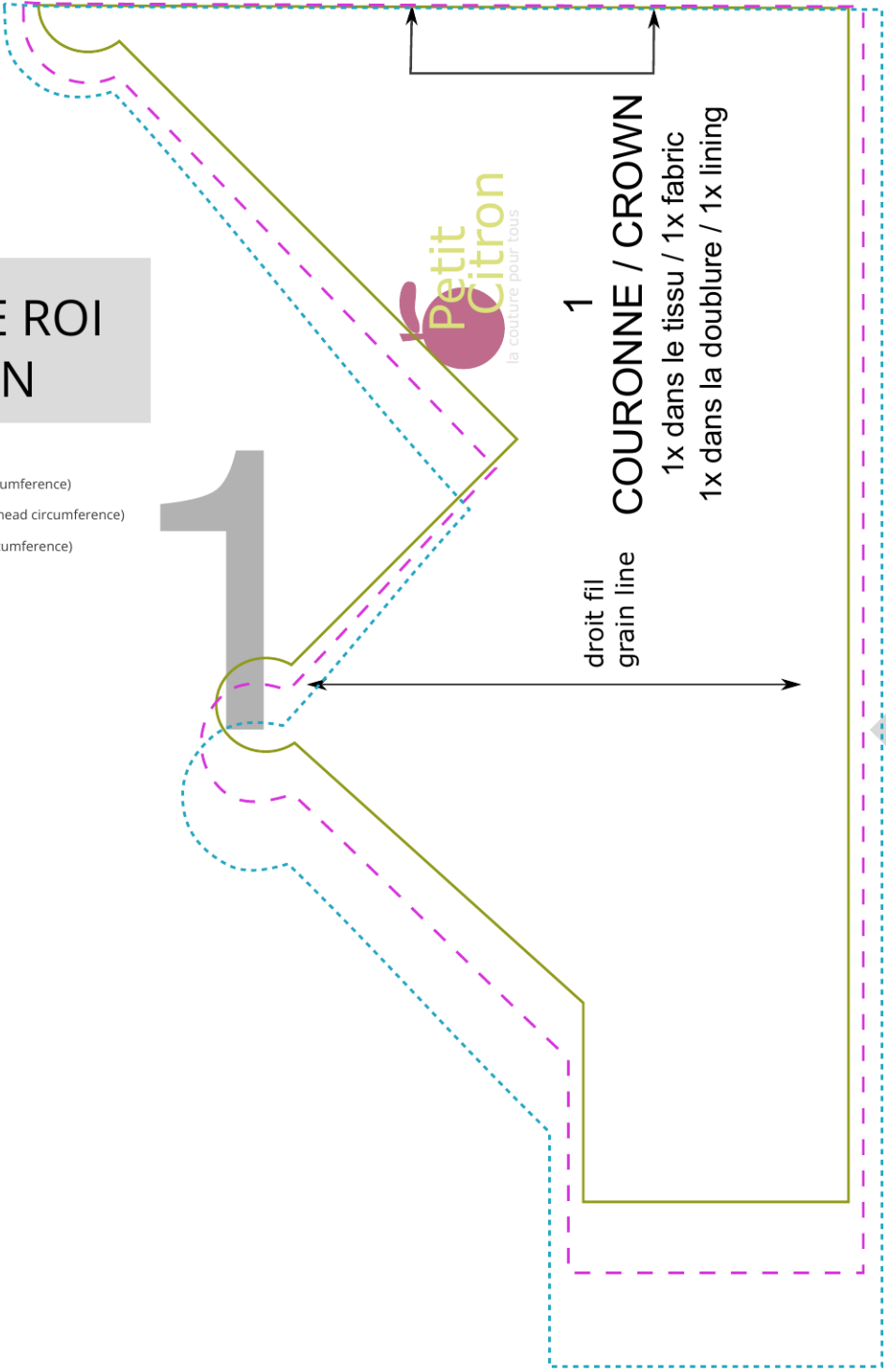

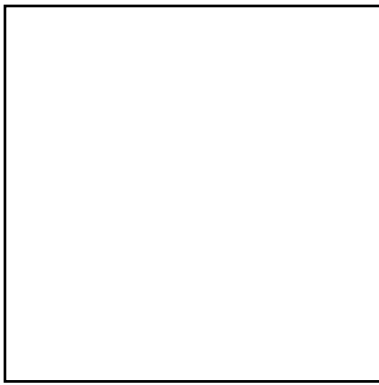

## STOP!

Imprimez d'abord uniquement cette page pour vérifier l'échelle.  
Le carré de gauche doit mesurer 5 cm. Imprimez «taille réelle» en mode «portrait».  
Formaté pour les formats de papier A4.

Print only this page first to check accuracy.  
The square to the left should measure 5 cm. Print "actual size" in "portrait" mode (not auto-center). Formatted for A4 paper sizes.

Imprima solo esta página primero para verificar la precisión.

## Choisissez votre taille / Choose the size! / Elige el tamaño

Utilisez Adobe Reader pour sélectionner la taille à imprimer.

Open this file using Adobe reader to be able to select the size you want to print

Abra este archivo con Adobe Reader para poder seleccionar el tamaño que desea imprimir

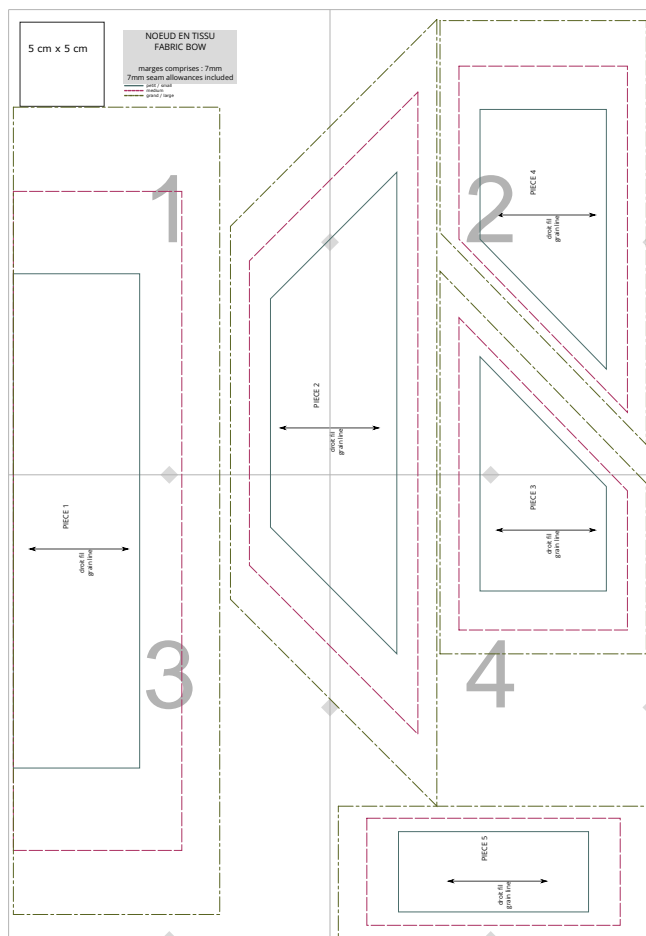

Pour imprimer le PDF, assurez-vous d'abord de le télécharger, avant de l'imprimer. Cela signifie qu'au lieu de simplement cliquer sur le lien et d'ouvrir le PDF dans une fenêtre de navigateur, vous devez cliquer sur le lien du PDF à l'aide de l'option «clic droit» ou «clic de contrôle» de votre souris ou de votre clavier. Cela vous donnera la possibilité de «Télécharger le fichier lié». Une fois le fichier téléchargé, il devrait s'imprimer parfaitement !

To print the PDF template, be sure to first download the pattern and then print it. This means rather than simply clicking the link and opening the PDF in a browser window, you should click on the pattern link using the "right click" or "control click" option on your mouse or keyboard. This will give you the option to "Download the linked file." Once the file is downloaded, it should print like a charm!

Para imprimir la plantilla PDF, asegúrese de descargar primero el patrón y luego imprimirlo. Esto significa que en lugar de simplemente hacer clic en el enlace y abrir el PDF en una ventana del navegador, debe hacer clic en el enlace del patrón usando la opción «clic derecho» o «clic de control» en su mouse o teclado. Esto le dará la opción de «Descargar el archivo vinculado». Una vez que se descarga el archivo, ¡debería imprimirse a la perfección!

©2022 Petitcitron.com

Ce patron est pour un usage privé. La production de masse, la revente ou la distribution de ce modèle sous quelque forme que ce soit est strictement interdite.

Mass production, resale, or distribution of this pattern in any form is strictly prohibited.

Este patrón es para uso privado. Queda estrictamente prohibida la producción en masa, la reventa o la distribución de este modelo en cualquier forma.

5 cm x 5 cm

**NOEUD EN TISSU  
FABRIC BOW**

marges comprises : 7mm  
7mm seam allowances included

- petit / small
- - - medium
- . - . grand / large

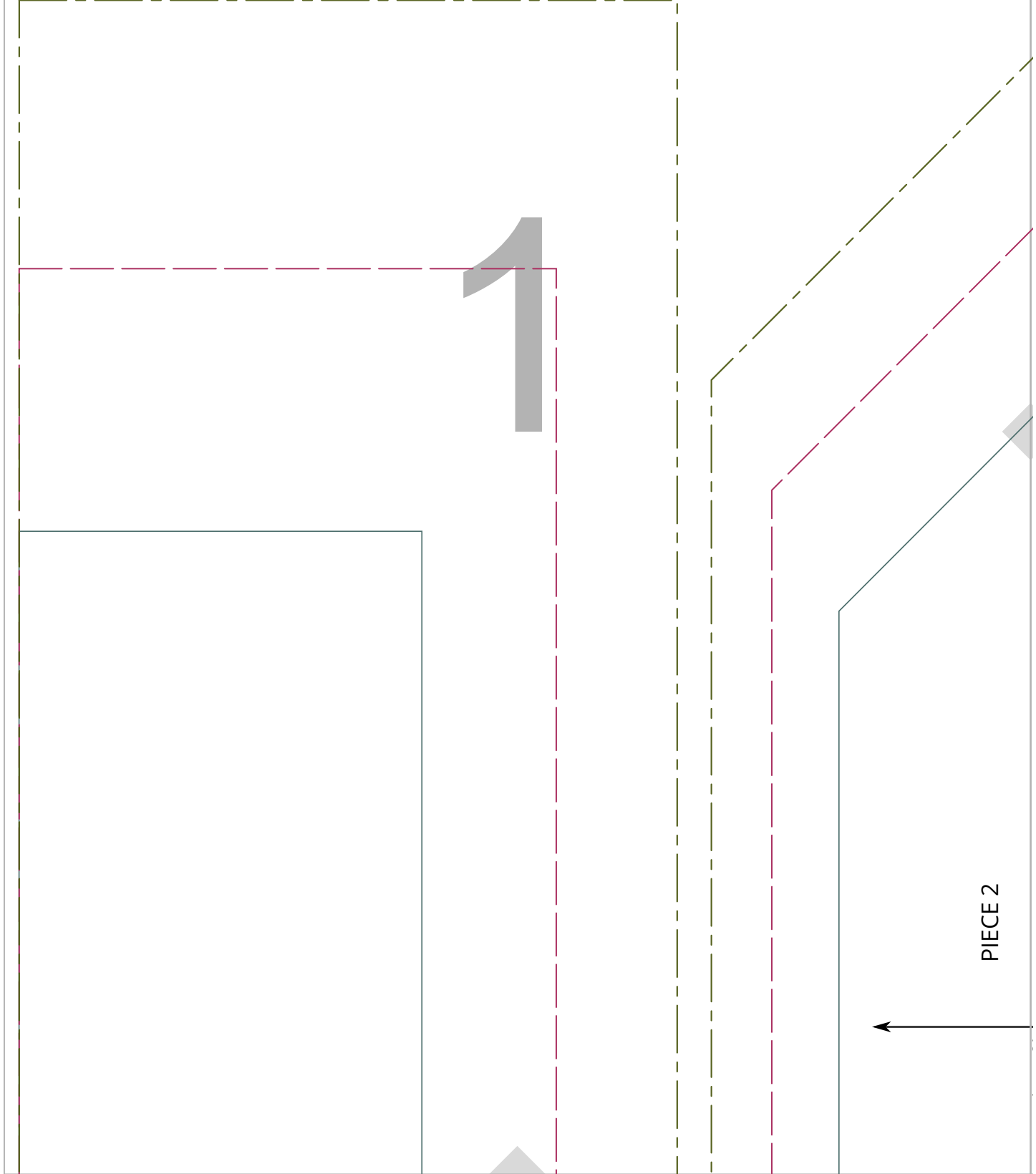

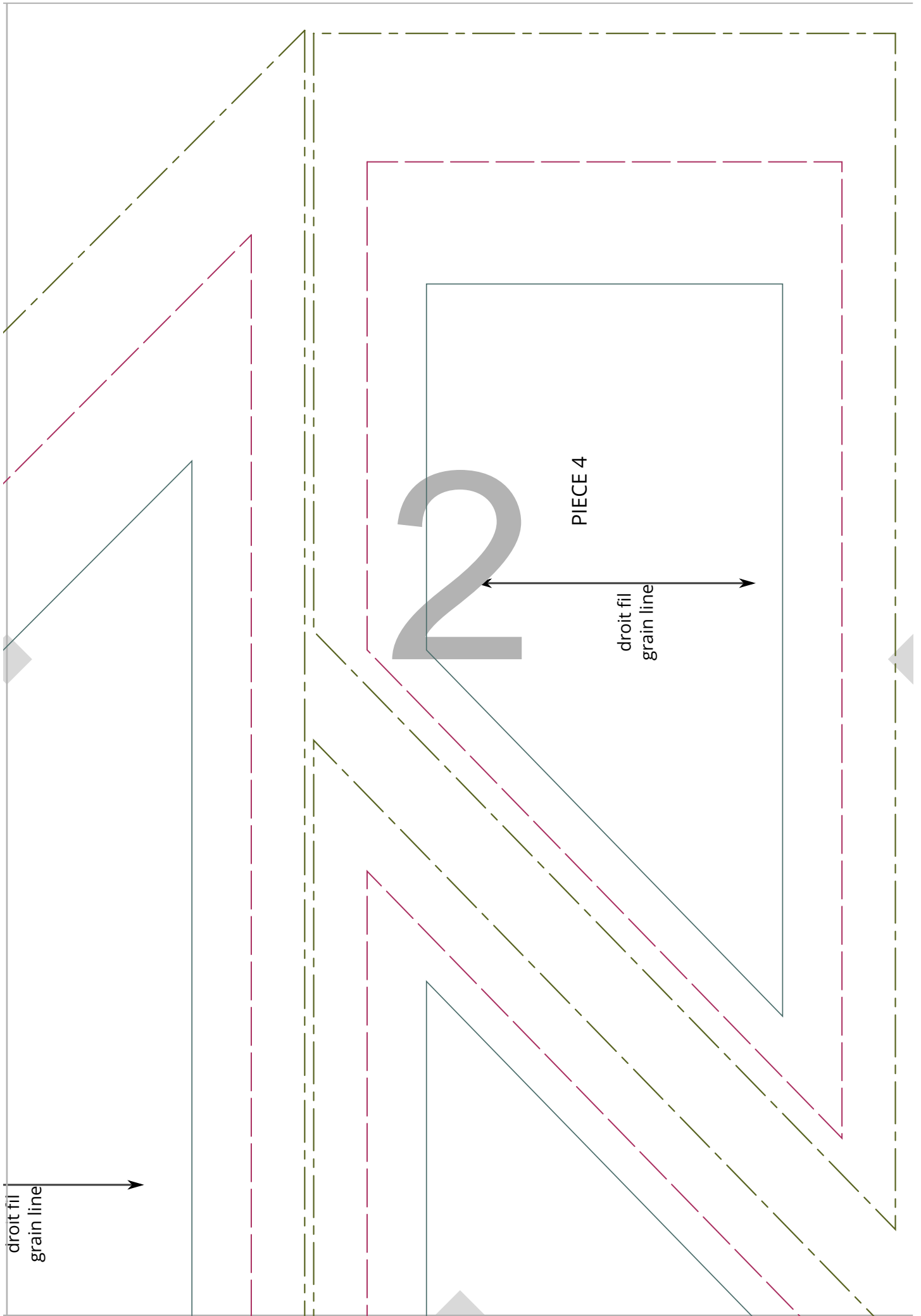

PIECE 1

droit fil  
grain line

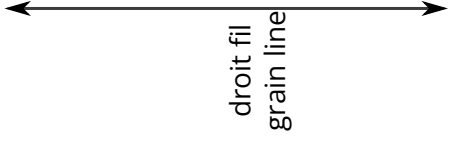

3

4

PIECE 3

droit fil  
grain line

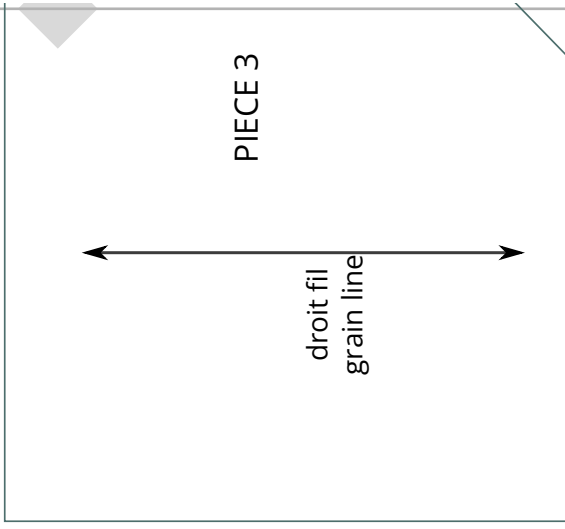

PIECE 5

droit fil  
grain line

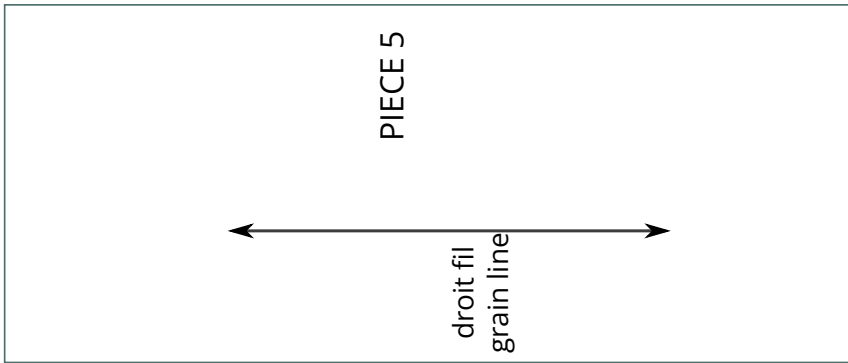

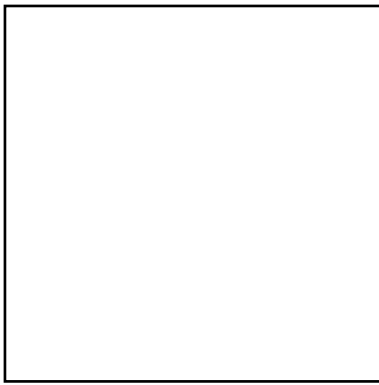

## STOP!

Imprimez d'abord uniquement cette page pour vérifier l'échelle.  
Le carré de gauche doit mesurer 5 cm. Imprimez «taille réelle» en mode «portrait».  
Formaté pour les formats de papier A4.

Print only this page first to check accuracy.  
The square to the left should measure 5 cm. Print "actual size" in "portrait" mode (not auto-center). Formatted for A4 paper sizes.

Imprima solo esta página primero para verificar la precisión.

### Choisissez votre taille / Choose the size! / Elige el tamaño

Utilisez Adobe Reader pour sélectionner la taille à imprimer.

Open this file using Adobe reader to be able to select the size you want to print

Abra este archivo con Adobe Reader para poder seleccionar el tamaño que desea imprimir

Pour imprimer le PDF, assurez-vous d'abord de le télécharger, avant de l'imprimer. Cela signifie qu'au lieu de simplement cliquer sur le lien et d'ouvrir le PDF dans une fenêtre de navigateur, vous devez cliquer sur le lien du PDF à l'aide de l'option «clic droit» ou «clic de contrôle» de votre souris ou de votre clavier. Cela vous donnera la possibilité de «Télécharger le fichier lié». Une fois le fichier téléchargé, il devrait s'imprimer parfaitement !

To print the PDF template, be sure to first download the pattern and then print it. This means rather than simply clicking the link and opening the PDF in a browser window, you should click on the pattern link using the "right click" or "control click" option on your mouse or keyboard. This will give you the option to "Download the linked file." Once the file is downloaded, it should print like a charm!

Para imprimir la plantilla PDF, asegúrese de descargar primero el patrón y luego imprimirlo. Esto significa que en lugar de simplemente hacer clic en el enlace y abrir el PDF en una ventana del navegador, debe hacer clic en el enlace del patrón usando la opción «clic derecho» o «clic de control» en su mouse o teclado. Esto le dará la opción de «Descargar el archivo vinculado». Una vez que se descarga el archivo, ¡debería imprimirse a la perfección!

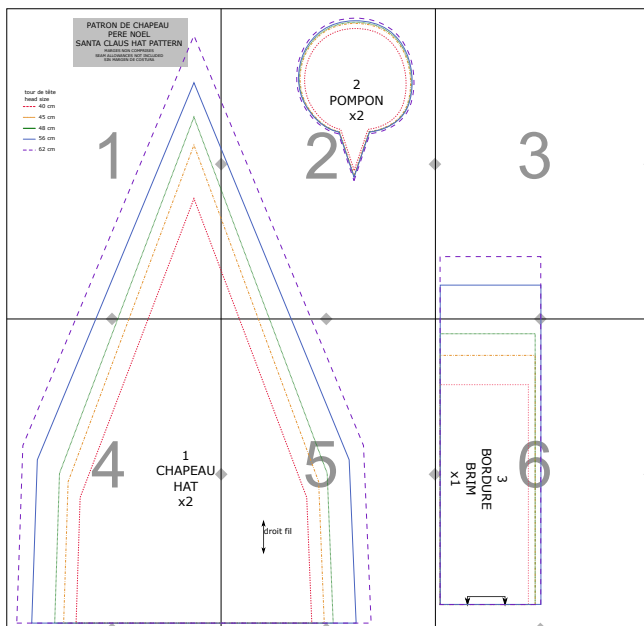

©2022 Petitcitron.com

Ce patron est pour un usage privé. La production de masse, la revente ou la distribution de ce modèle sous quelque forme que ce soit est strictement interdite.

Mass production, resale, or distribution of this pattern in any form is strictly prohibited.

Este patrón es para uso privado. Queda estrictamente prohibida la producción en masa, la reventa o la distribución de este modelo en cualquier forma.

PATRON DE CHAPEAU  
PERE NOEL  
SANTA CLAUS HAT PATTERN

MARGES NON COMPRISES  
SEAM ALLOWANCES NOT INCLUDED  
SIN MARGEN DE COSTURA

tour de tête  
head size

- 40 cm
- .-.- 45 cm
- ... 48 cm
- 56 cm
- - - 62 cm

1

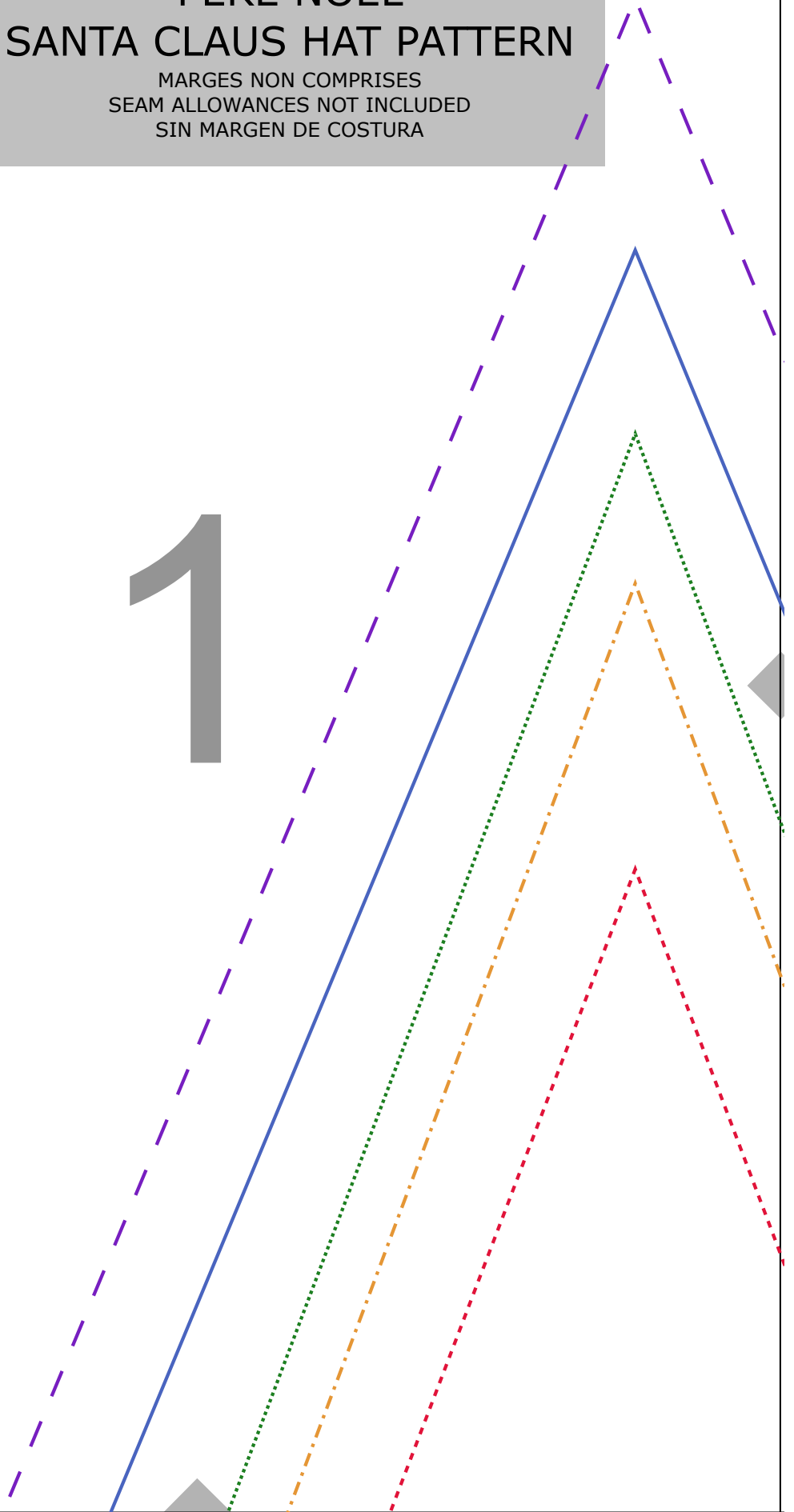

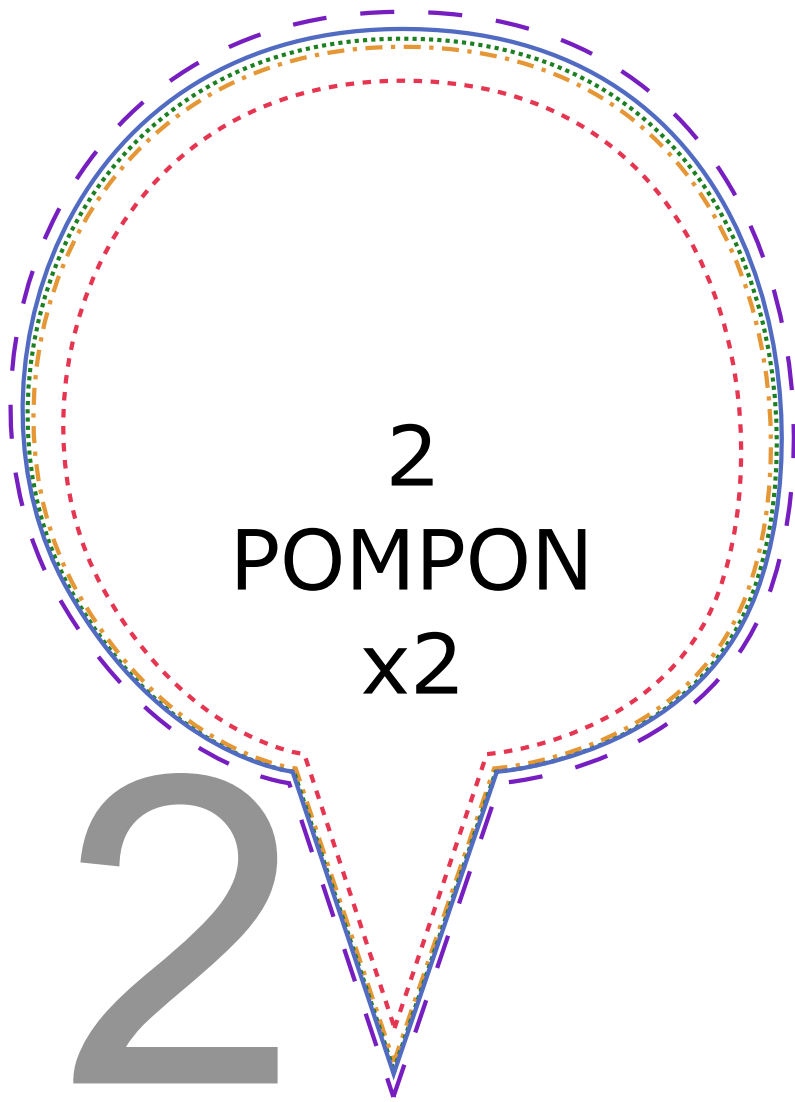

3



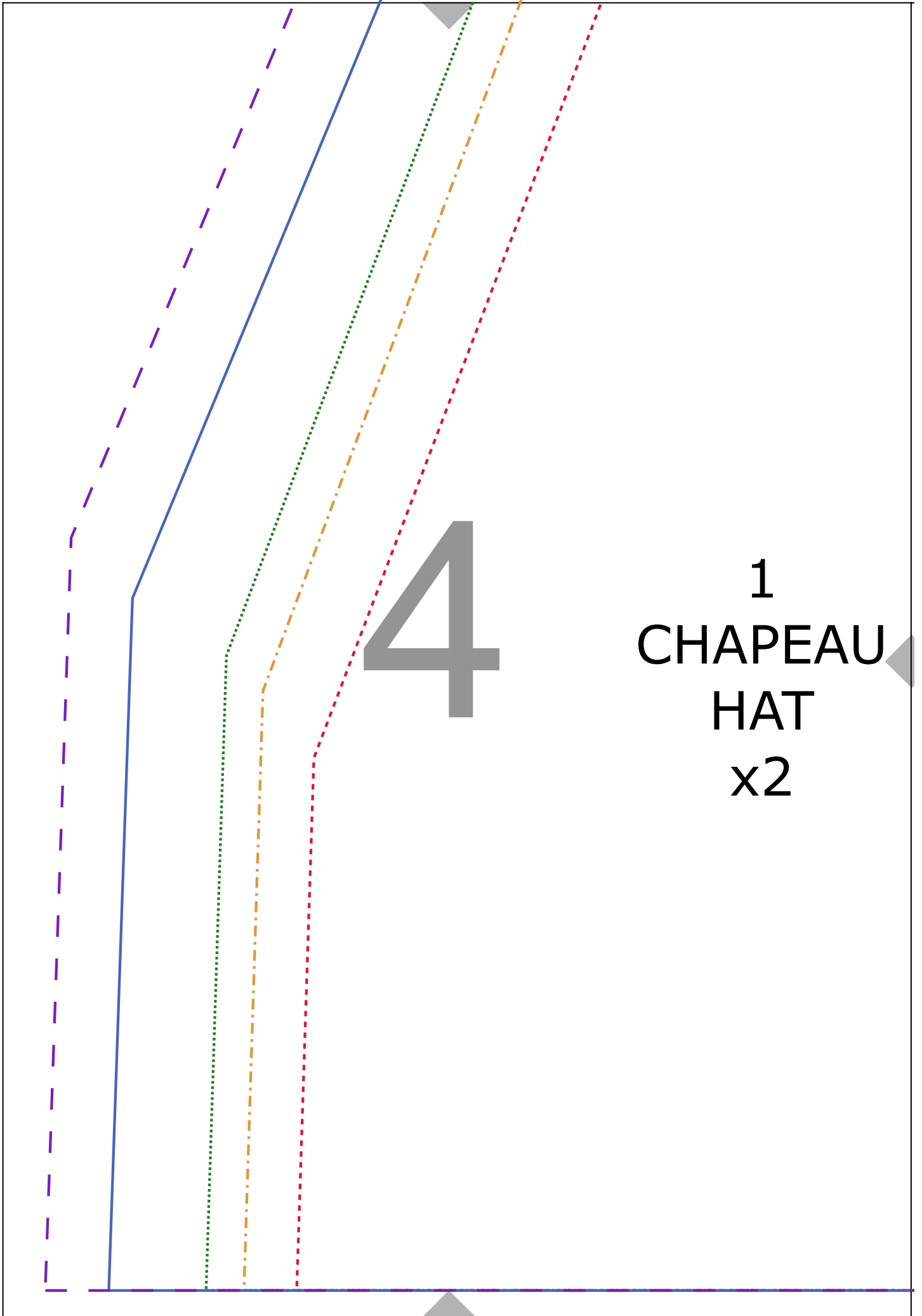

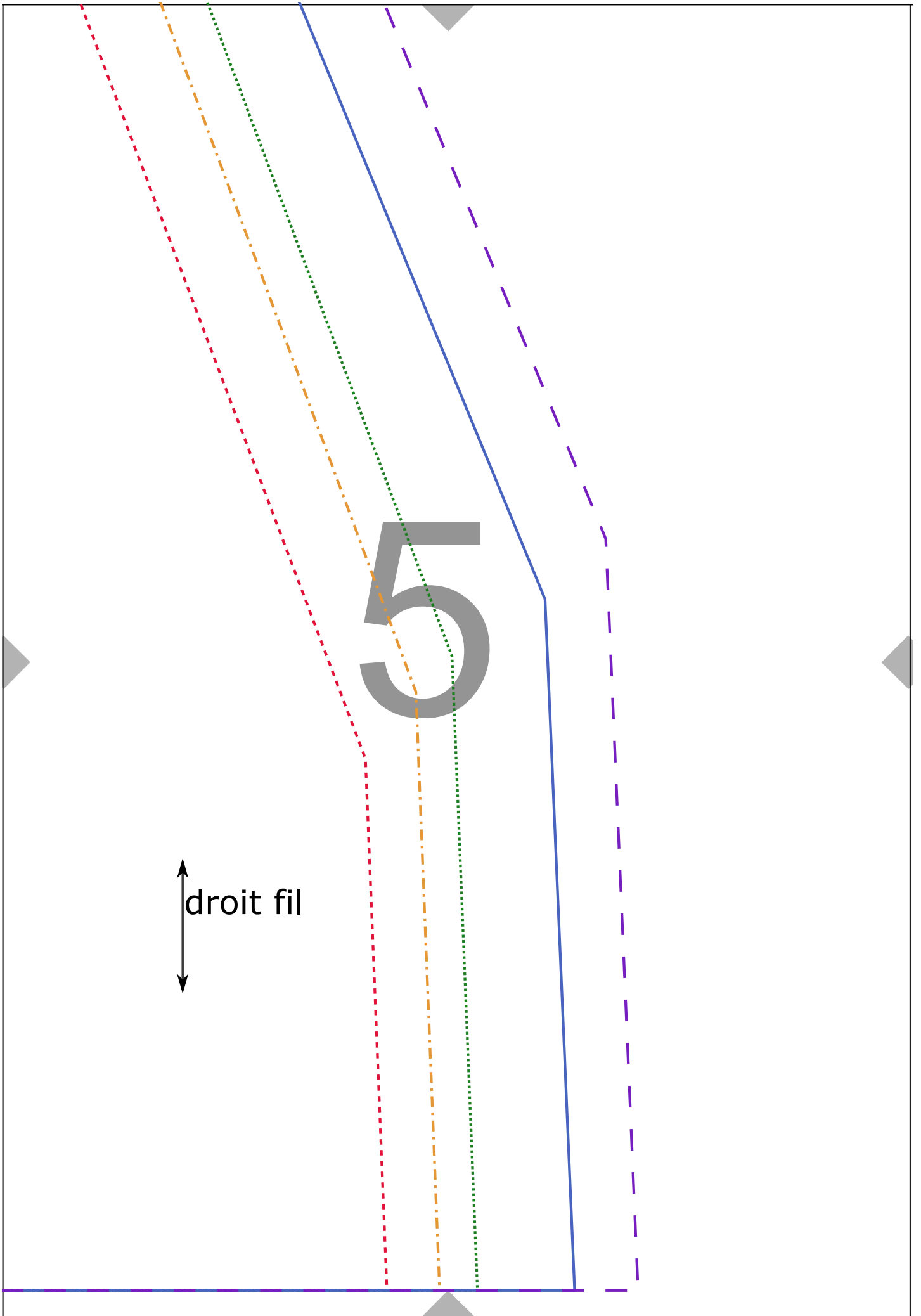

9

3

BORDURE

BRIM

X1

